

アンダーセン **ダブルハング・ウインドウ**
 AWDH-2Ver.2 サッシ/バランサー交換方法

このマニュアルはアンダーセン・ダブルハング（上げ下げ窓）のサッシ交換及び、バランサー交換方法について説明してあります。サッシを取りはずしますと塗装の際便利です。

- 作業を始める前に、ひととおりこの説明書をお読みください。また必要な部品がそろっているかを、ご確認ください。
- サッシ交換及び、バランサー（バネ）交換には、次の工具が必要です。
 - A. プラス・ドライバー
（できれば電動ドライバー）
 - B. バール（バランサー交換時のみ）

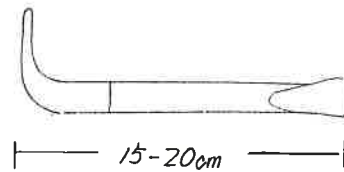
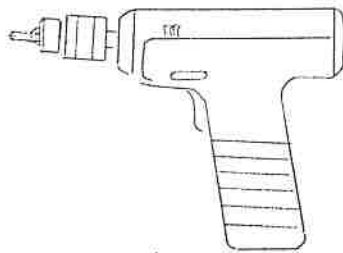

C. ペンチ

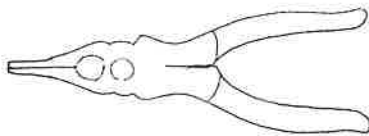

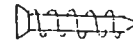

D. 釘またはビス（4mm×35mm）
（バランサー交換時のみ）

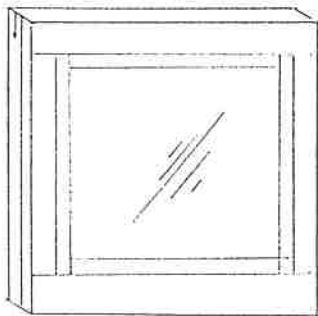
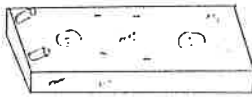

- 交換用部品パッケージに含まれるもの

** 旧サッシ付属の部品（ロック金物等）は、新しいサッシに付け換えず **

交換用サッシパッケージ	バランサーパッケージ
<p data-bbox="427 1485 576 1518">サッシ本体</p>  <p data-bbox="308 1883 687 1917">金具等、部品は含まれません</p>	<p data-bbox="1007 1608 1150 1641">バランサー</p>  <p data-bbox="1091 1848 1182 1881">ガイド</p> 

アンダーセン

AWDH-1

ナ로우ライン・タイプ ダブルハング・ウインドウ

T

- ◆ナ로우ライン・タイプ（サッシが倒れない）ダブルハング・ウインドウには、上枠部分にサッシを吊している balancer（バネ）が収められています。上枠には絶対釘を打ちこまないでください。

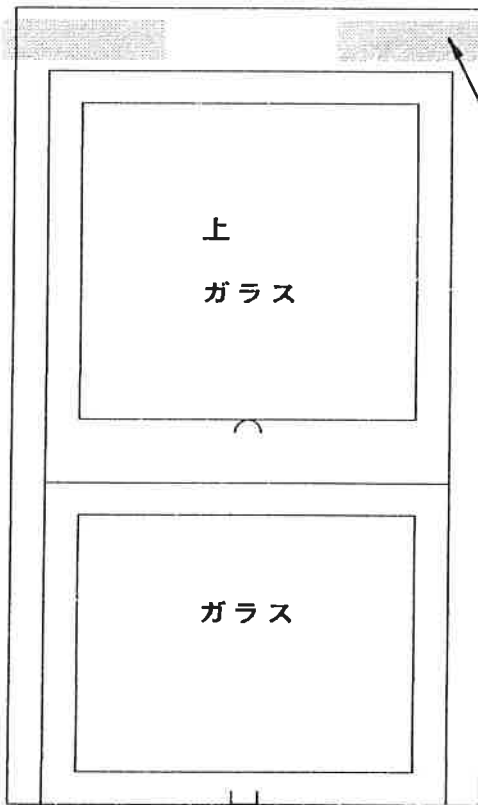

この部分にバネを納めた箱がはいっています。釘等で破壊しないようにご注意ください。

万一、破壊した場合は、補修用 balancer（バネ）を交換してください。

補修用 balancer

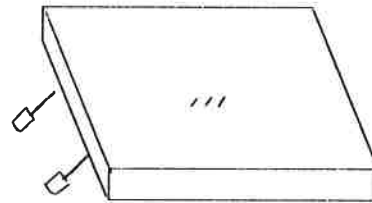

- ◆窓の取り付け時には、水平・垂直のレベルを十分ご確認ください。歪みがありますと、窓の開閉がむずかしくなります。また室内側の「テープ」をピンと張った状態で施工してください。

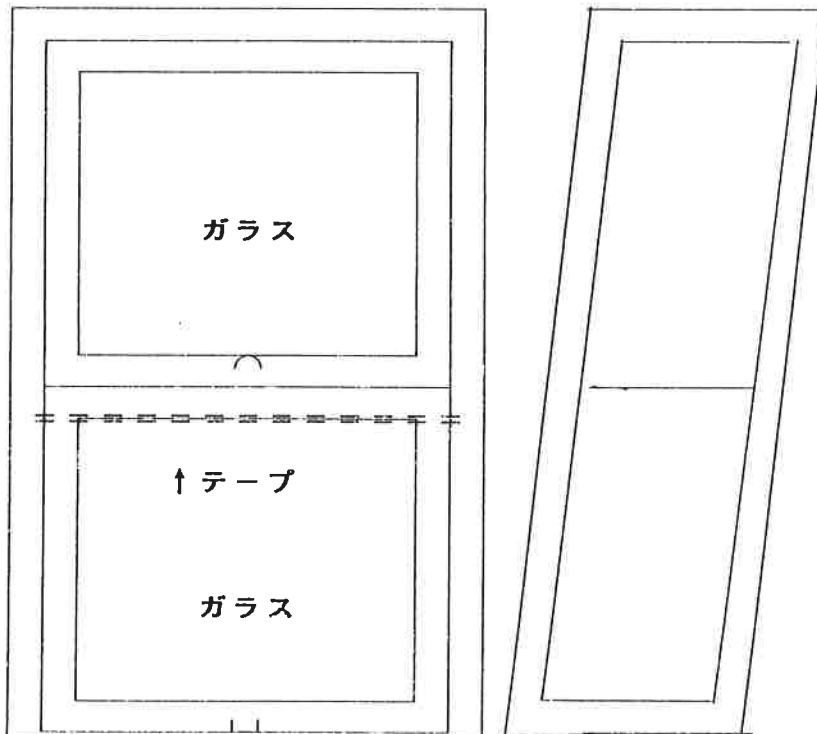

O

X

■ サッシの取りはずし

1. ダブルハング窓の室内側から見て、左側縦枠のビニールカバー（ジャム・ライナー）は、上下2分割になっています。下のビニールカバーを取りはずします。

カバーは5～6コのビスで固定されていますので、ビスは全部取りはずします。

下サッシに取り付けられている、ロック金物も一旦取りはずします。

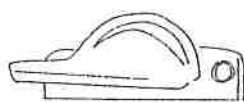

ロック金物 ↑

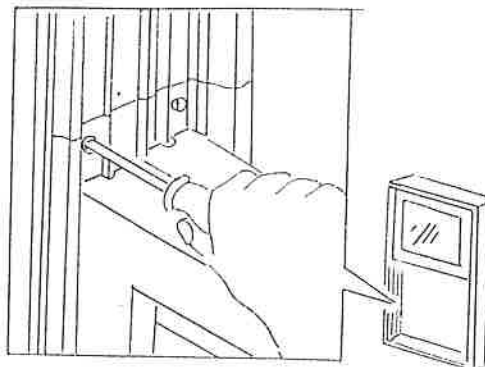

窓枠 ↑

2. 下側ビニールカバー（ジャム・ライナー）をしならせながら、下方へ引き抜きます。

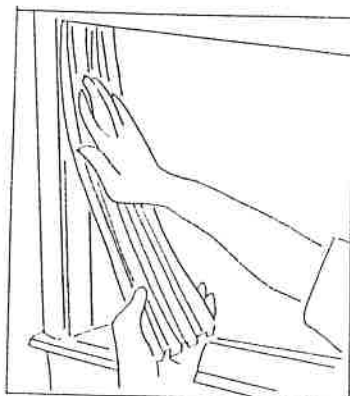

注意！ 寒い時期には割れやすい

3. 室内側のサッシ（ローワー・サッシと呼ばれます）を下まで下げます。左方向から手前に取り出します。

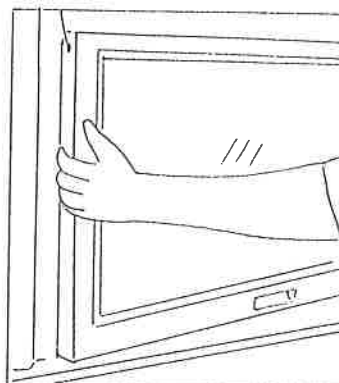

サッシは、バネの力で上方に引かれています。バランスをくずさないよう注意！

4. バネから伸びているロープの先のピンを引っぱって左右ともはずします。室外側のサッシ（アッパー・サッシと呼ばれます）も同様の手順を踏むことによって取りはずすことができます。

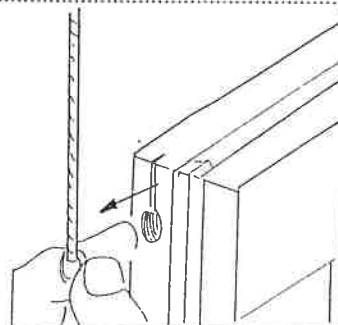

■ バランサー（バネ）の交換

この頁は、バランサーの交換方法の解説です。
不要な場合は手順「9」へ。

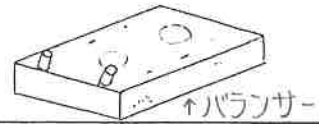

5. 上下サッシを取りはずした後、上枠ビニール・カバー（上ジャム・ライナー）のビスを取りはずします。（2～3ヶ所）

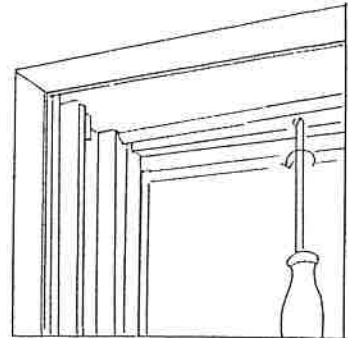

5

6. 上枠カバー（ジャムライナー）の中央部から手前に引っ張り出します。

施工時にカバーと窓フレーム木部に接着剤等付着していると取りはずしにくい事があります。カッター・ナイフ等ではがしてください

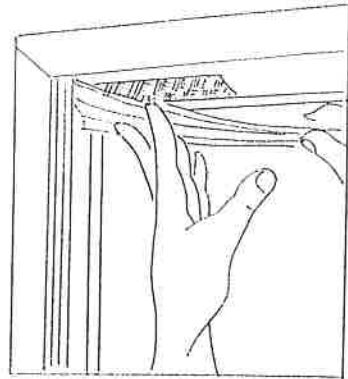

6

7. 破損したバランサーを取りはずし、新しいバランサーと交換し、付属のビスで固定します。

固定する穴は2ヶ所ありますが、どちらでもかまいません。お手持ちのビスまたは釘を使用しても問題ありません。

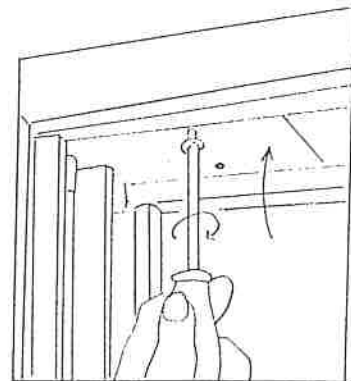
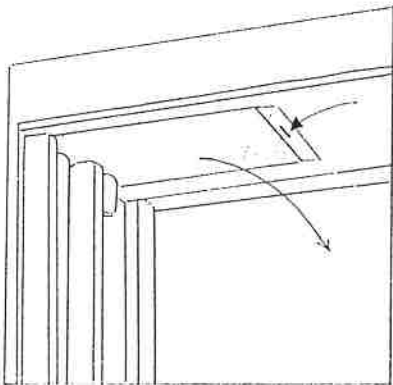

7

古いバランサーはピンで固定されているので、ボールを使用してはずします

8. 上枠カバーをもとに戻し、ビス止めします。

■ 新しいサッシの取り付け

9. バネから伸びているロープの先のピンを左右ともサッシにはめこみます。
 (ピンはペンチ等でつまみ引っぱり出した後、サッシにはめこみます。ピンの切り欠きのある部分が上になります)

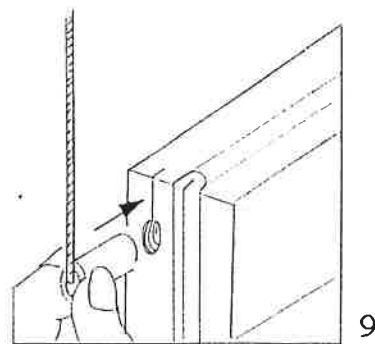

10. サッシは室内右側枠よりはめこみます。
 次に左側ビニールカバー（ジャム・ライナー）のレールにはめこみます。
 サッシの、図の部分に「ガイド」（ balancer 付属部品）をはめますとなめらかにはめることができます。
 「ガイド」は靴ベラの役割をする訳です。

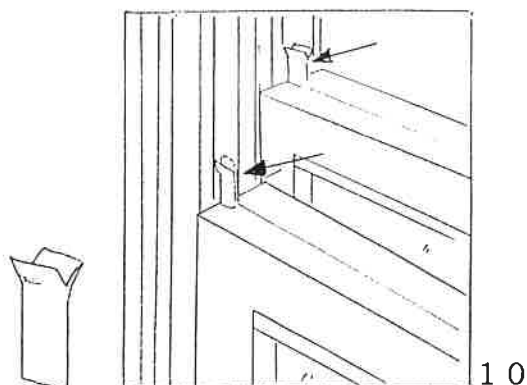

11. サッシを上部に引き上げた後、下部ビニールカバー（ジャム・ライナー）を滑らせ取り付けます。サッシ凹部を傷付けないよう、ガイド（靴ベラの役目をします）を使用します。

注意！

ガイドは balancer 付属部品です。交換用サッシの中には入っておりません。必要な場合は、お問い合わせください。

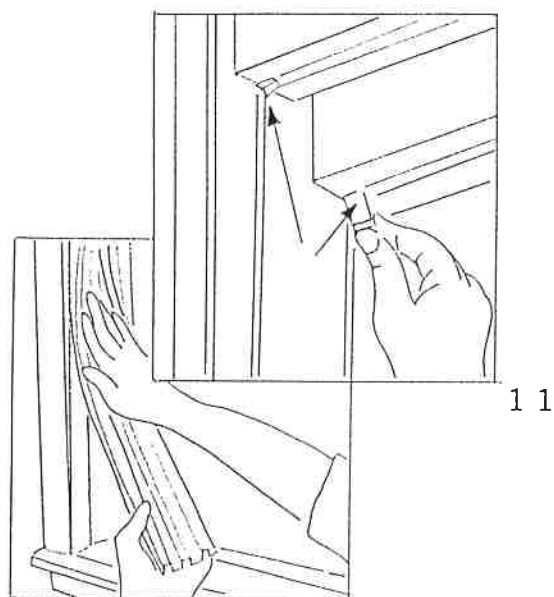
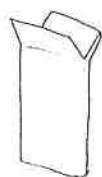

12. 下部（ビニールカバー）ジャム・ライナーをビス止めし、手順「1」ではずした、ロック金具を取りつけ終了します。