

TRIM & MOULDING



| トリム&モールディング |

FYPON

The Right Stuff.™

ファイボン

豊富なモールディングやトリムで、外装や内装に伝統的な装飾を施したり、個性を生かした独特なデザインを創作することもできます。

本物の建築スタイルを優雅に演出します

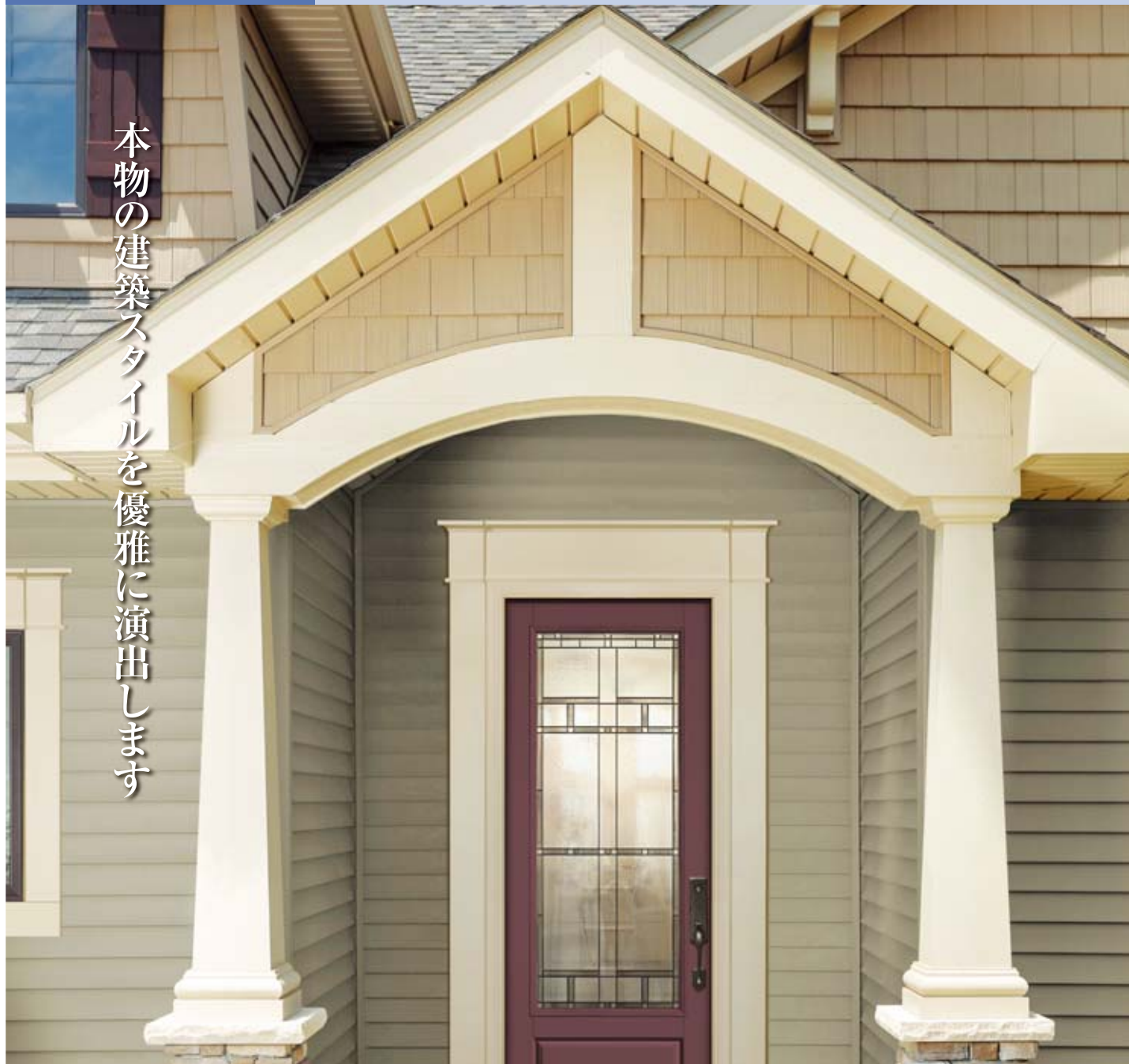

■ ウレタン材の優れた性質

耐湿性: ウレタン材は閉鎖的細胞構造であり、水分の浸透・吸湿を防ぐので、ペンキの水泡やはがれが起こりにくいです。

耐久性: ウレタン材は木材のように割れません。取付中、表面に傷が付いた場合は普通の木材用プラスチック製充填材で簡単に修復できます。

窓

ドア

トリム &
モールディング

フローリング

階段材

造作材

キッチン
クローゼット

洗面化粧台

ウッド
ストロップ

躯体

Case Study Guide Interior

知ってみれば
意外と簡単
映画で見るような
素敵な住まいが
たちまち広がります

FYPON
The Right Stuff.™



- ① クラウンモールディング
MLD453-16
- ② 14" クロスヘッド・ボトムトリム付
WCH36×13BT
- ③ チェアレール
MLD610-8
- ④ コロニアルベーストリム
MLD706-16
- ⑤ 4" ビーディッドフラットトリム
MLD715-16

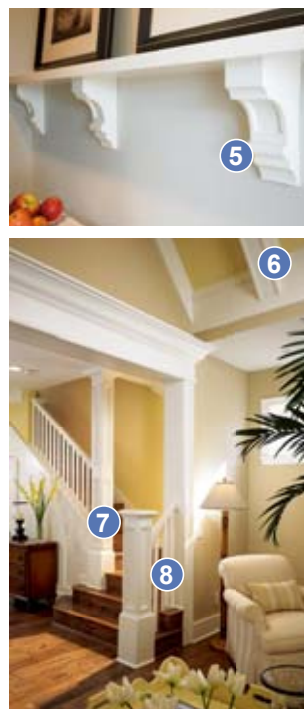

- ① ケーシング
MLD215-12
- ② ハーフコラム
PIL10×96HC
- ③ ベーストリム
MLD612-12
- ④ クォーターラウンド
MLD603-8
- ⑤ デコラティブコーベル
BKT5×10
- ⑥ スムースビーム
BM4×5×192
- ⑦ コラム
(プレーンパネルスクエア)
COL8×96PSQ
- ⑧ スクエア
バラスターシステム
BBR5×144, BTR5×144

窓

ドア

トリム &
モールディング

フローリング

階段材

造作材

キッチン
クロウゼット

洗面化粧台

ウッド
ストロップ

躯体

Case Study Guide Exterior

FYPONで住まいのカスタマイズを始めましょう 取り合わせ方の例をご紹介します

住まいに個性とグレード感をプラスオン。
美しい外観は遠くからでも、近くで見ても魅力的。



- ① ブラケット
BKT10×10×9
- ② フラットサークル
トリム
CIR24×4F
- ③ クロスヘッド
WCH103×6
- ④ トリム
MLD226-10
- ⑤ フラットスクエア
コラム
COL8×96PSQ
- ⑥ スクエア
バラスター
システム
BAL2×20SQ, BTR5×144



- ① キーストーン
K4TM
- ② アーチウインドウ
トリム
AR36×4M
- ③ ピラスター
PIL4×83

窓

ドア

トリム &
モールディング

フローリング

階段材

造作材

キッチン
クローゼット

洗面化粧台

ウッド
ストロップ

躯体



- ① カセドラルルーバー
CLV14×22
- ② デラックス
ビクトリアンペディメント
DVP40
- ③ ピラスター
PIL4×83
- ④ Aコーンペディメント
CAP47E
- ⑤ キーストーン
K6M

窓

ドア

トリム
&
モールディング

フローリング

階段材

造作材

キッチン
クローゼット

洗面化粧台

ウッド
ストロップ

躯体

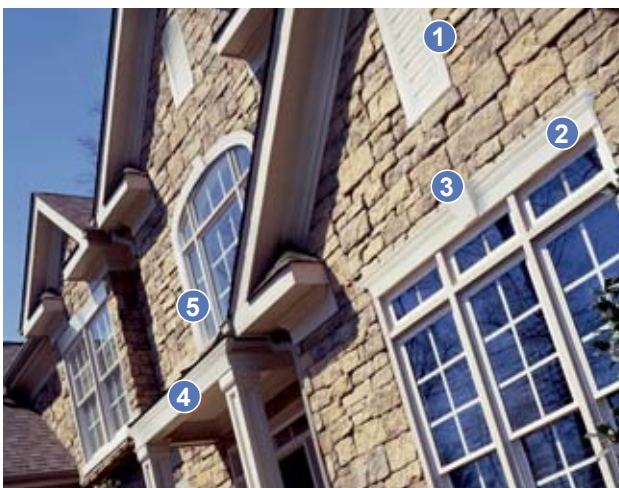

- ① アイブロールーバー
EBLV18×30
- ② ウィンドウクロスヘッド
WCH72×6/WCH72×9
- ③ キーストーン
K6M
- ④ ウィンドウクロスヘッド ボトムトリム付
WCH64×7BT
- ⑤ モールディング
MLD220-12



- ① ポーチポスト
PP6×96
- ② トップレール
BTR5×96
- ③ バラスター
BAL3×24AY
- ④ ボトムレール
BBR5×96



1 クラウンフェイス
MLD452-12

3 アクセントモールディング
MLD626-8

5 サークルトリム
CIR24x4F

7 コーベル
CORCV18x6x6S

2 ブラケット
BKT10x10x9

4 アクセントモールディング
MLD627-16

6 ゲーブルペディメント
GP64x32



1 ラウンドルーバー RLV24TK

2 4Mモールディング MLD215-12

PVC製品です



・ポストキット
40050438PK

1 キャップ

2 ポスト

3 ポストキット
ベース

・ストレート
レールキット
740636SQDF

4 トップレール

5 ボトムレール

6 クラッシュ
ブロック

クイックレールシステム

窓

ドア

トリム&
モールディング

フローリング

階段材

造作材

キッチン
クロウゼット

洗面化粧台

ウッド
ストロップ

躯体

窓

ドア

トリム&
モールディング

フローリング

階段材

造作材

キッチン
クローゼット

洗面化粧台

ウッド
ストロブ

躯体



- ① クラウンフェイスヤ MLD472-12
- ② チェアレール MLD612-12
- ③ オジーモールディング MLD730-8
- ④ クラウンモールディング MLD454-12
- ⑤ ケーシング MLD237-16
- ⑥ ケーシング MLD214-12
- ⑦ クオターラウンド MLD603-8

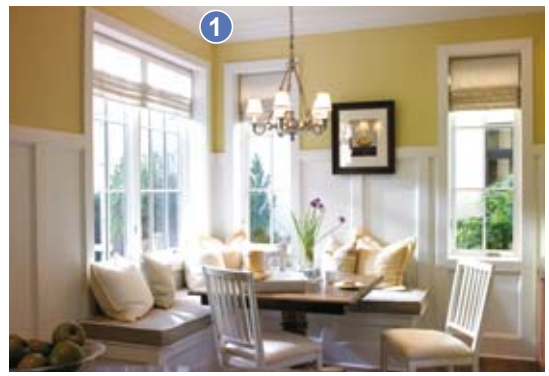

- ① モールディング MLD706-16 MLD453-16



- ① クラウンモールディング MLD453-16
- ② 14" クロスヘッド ボトムトリム付 WCH36×13BT
- ③ チェアレールモールディング MLD610-8
- ④ 4" ビーディッドフラットトリム MLD715-16

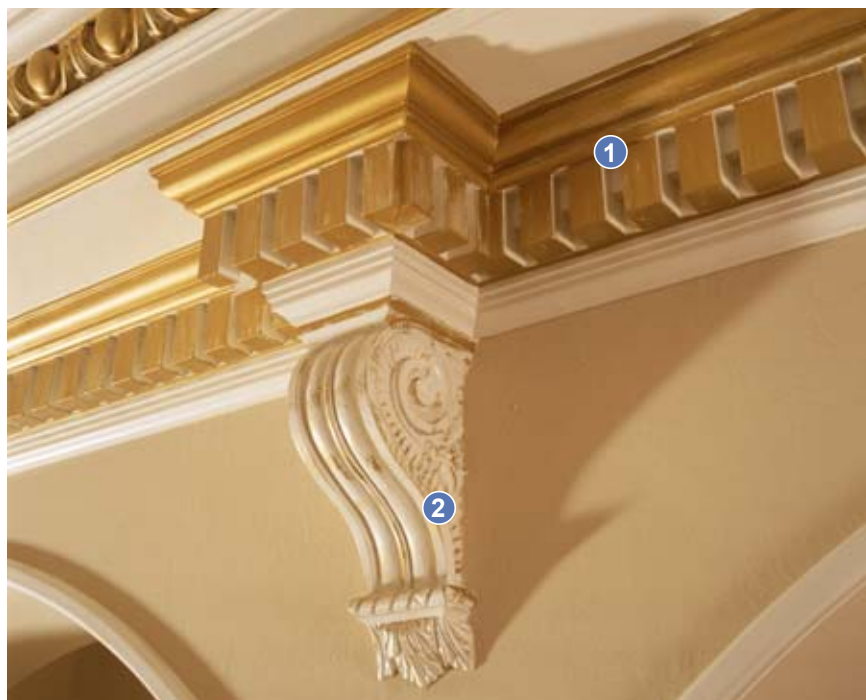

- ① デンティルモールディング MLD430-12
- ② ブラケット BKT7×16

Craftman Cove Crosshead

クラフトマンコーブクロスヘッド



※写真はイメージで実物とはデザインが違います。

■ クラフトマンコーブクロスヘッド9インチ

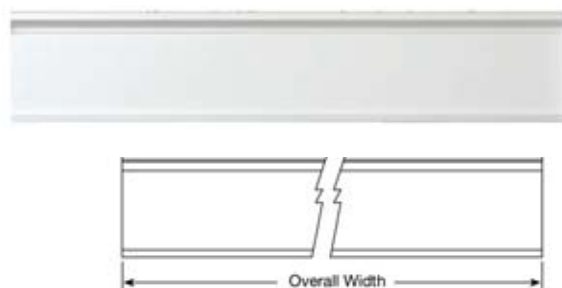

	巾(mm)	価格(円)
CHCCT48X9BT	1219	¥21,300 在庫
CHCCT59X9BT	1500	¥32,100 在庫
CHCCT78X9BT	2000	¥42,800 在庫
CHCCT144X9BT	3658	¥64,200 在庫
CHCCT216X9BT	5486	¥95,900 在庫

■ クラフトマンコーブエンドキャップ

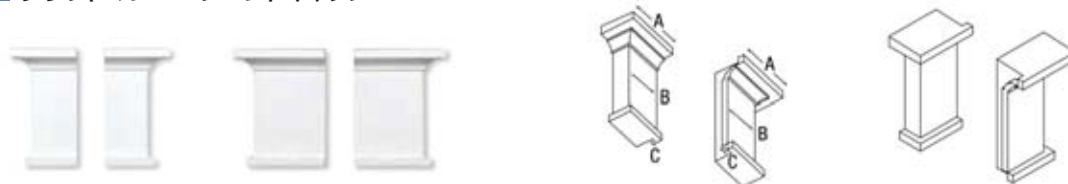

	A:全体巾(mm)	B:巾(mm)	C:溝巾(mm)	適合ピラスター	価格(円)
CHCCC4X9BT	127	89	13	FLT152	¥3,600/組 在庫
CHCCC6X9BT	178	140	13	PIL5X108P	¥3,600/組 在庫

FP

■ ピラスター(プレーン)

クラフトマンコーブクロスヘッドの取り付け

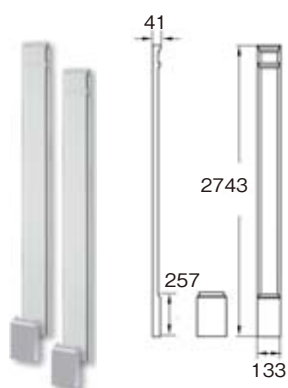

価格(円)
PIL5X108P ¥34,200/組 在庫

- ①クロスヘッドの全長を決めます。
- ②全長 - エンドキャップ巾の長さでクロスヘッドをカットします。
- ③クロスヘッドの両側から、挟み込むようにエンドキャップを取り付けます。



■ フラットトリム

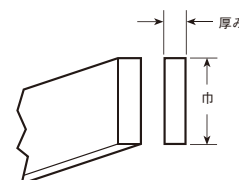

	厚み(mm)	巾(mm)	長さ(mm)	価格(円)
FLT152-8	25	89	2438	¥10,600 在庫

発注に関して

- マークの商品は受注発注品。納期は105~120日。
- ファイボン社製品は全て仕上げ塗装が必要です。

※注/長さ4m以上の商品を路線便で運送する場合、4m未満にカットして出荷致します。

窓
ドア
トリム&モールディング
フローリング
階段材
造作材
キッチン
クローゼット
洗面化粧台
ウッド
ストロブ
躯体

ファイボン ウレタン製 装飾材 在庫 一部受注発注

FP

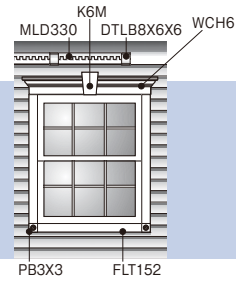

■ モールディング

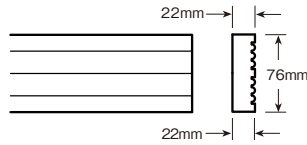

長さ(mm) 価格(円)
MLD205-12 3658 ¥13,900 在庫

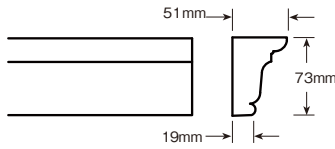

長さ(mm) 価格(円)
MLD214-12 3658 ¥14,700 在庫

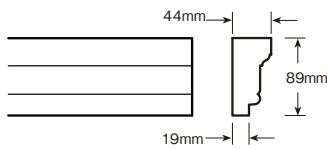

長さ(mm) 価格(円)
MLD215-12 3658 ¥33,200 在庫

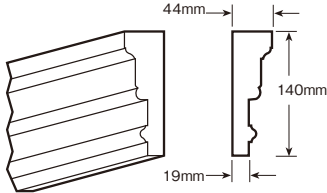

長さ(mm) 適合品 価格(円)
MLD220-12 3658 6Mアーチトリム K6TM ¥22,500 在庫

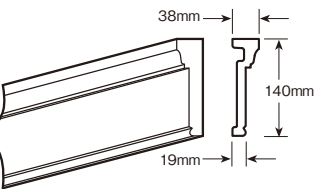

長さ(mm) 価格(円)
MLD226-10 3048 ¥15,400 在庫

MLD226-12 3658 ¥25,600 在庫

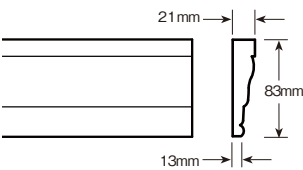

長さ(mm) 価格(円)
MLD230-12 3658 ¥19,500 在庫

窓

ドア

トリム&
モールディング

フローリング

階段材

造作材

キッチン
クローゼット

洗面化粧台

ウッド
ストローブ

躯体

FP

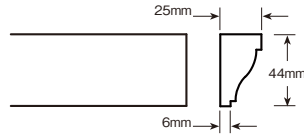

MLD231-12 長さ(mm) 3658 価格(円) ¥11,700

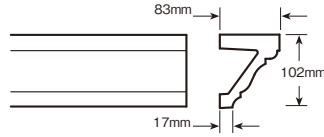

コーニス MLD240-8 長さ(mm) 2438 価格(円) ¥20,000

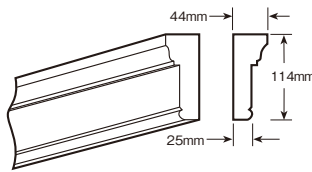

MLD250-8 長さ(mm) 2438 価格(円) ¥16,400

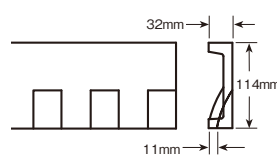

MLD310-12 長さ(mm) 3658 価格(円) ¥13,300

デザインリポート 76

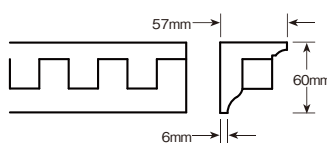

デンティル MLD313-8 長さ(mm) 2438 価格(円) ¥14,000

デザインリポート 51

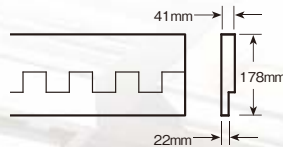

デンティル・フェイス MLD330-12 長さ(mm) 3658 価格(円) ¥22,800

デザインリポート 102

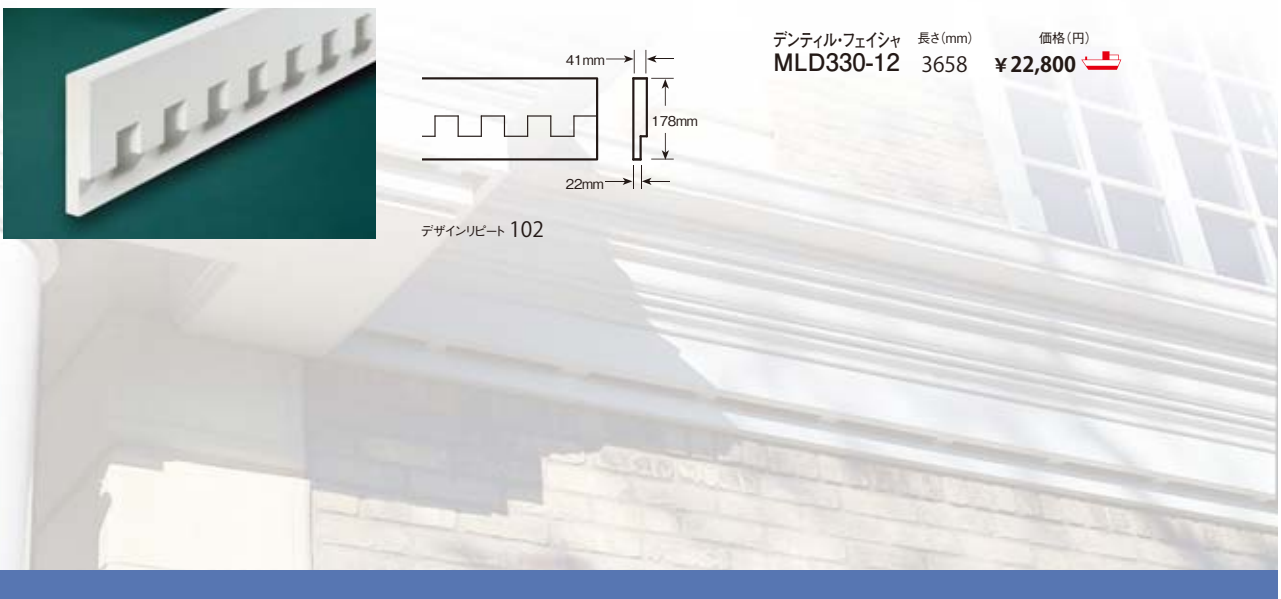

発注に関して

- マークの商品は受注発注品。納期は105~120日。
- ファイボン社製品は全て仕上げ塗装が必要です。

※注/長さ4m以上の商品を路線便で運送する場合、4m未満にカットして出荷致します。

窓

ドア

トリム&
モールディング

フローリング

階段材

造作材

キッチン
クローゼット

洗面化粧台

ウッド
ストロップ

躯体

■ モールディング

窓

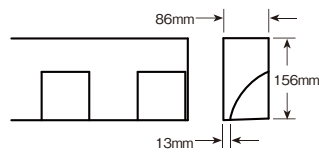

ラージゴシック・デンティル 長さ(mm) 価格(円)
MLD335-12 3658 ¥48,200

デザインレポート 184

ドア

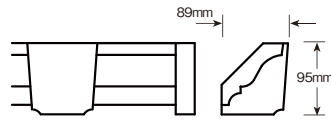

ベベルデンティルブロック 長さ(mm) 価格(円)
MLD360-8 2438 ¥24,400

デザインレポート 208

トリム&
モールディング

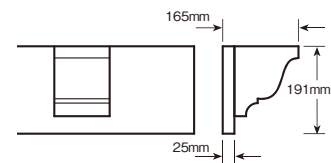
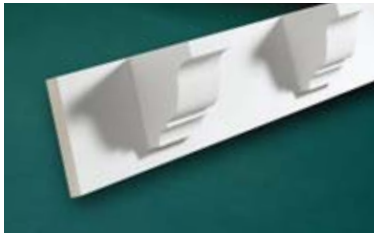

デンティルブロックソffit 長さ(mm) 価格(円)
MLD370-8 2438 ¥68,000

デザインレポート 487

フローリング

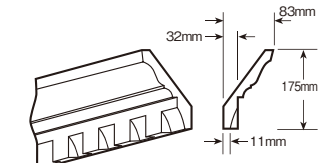

クラウンデンティル 長さ(mm) 価格(円)
MLD410-12 3658 ¥23,600

デザインレポート 76

階段材

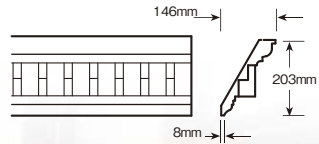

デンティル・コーニス 長さ(mm) 価格(円)
MLD430-12 3715 ¥58,600

デザインレポート 67

造作材

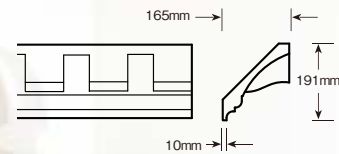

MLD440-12 長さ(mm) 価格(円)
3658 ¥56,600

キッチン
クロゼット

洗面化粧台



ウッド
ストローブ

躯体

FP

■ モールディング

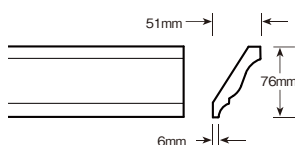

長さ(mm) 3658 価格(円) ¥17,300

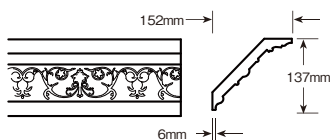

デザインリポート 343

長さ(mm) 3658 価格(円) ¥36,900

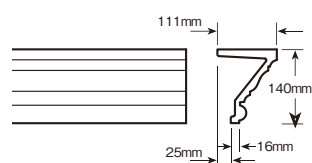

フェイスシャ 長さ(mm) 3658 価格(円) ¥46,600

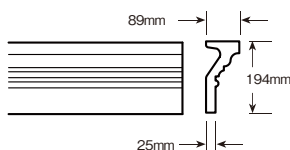

長さ(mm) 3658 価格(円) ¥54,500

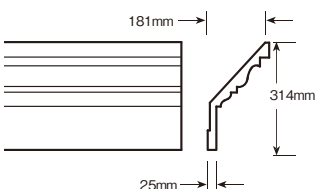

クラウン・フェイスシャ 長さ(mm) 3658 価格(円) ¥62,900

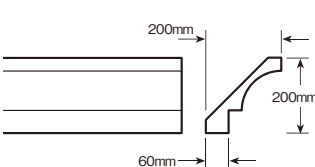
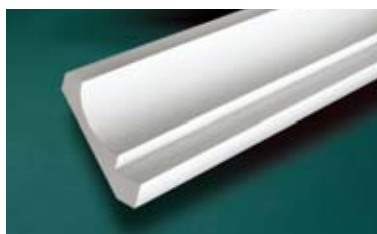

クラウン 長さ(mm) 3658 価格(円) ¥55,900

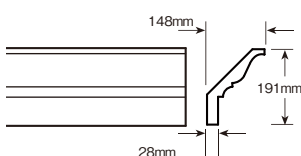

長さ(mm) 3658 価格(円) ¥38,700

窓

ドア

トリム & モールディング

フローリング

階段材

造作材

キッチン クローゼット

洗面化粧台

ウッド ストープ

躯体

発注に関して ● マークの商品は受注発注品。納期は105~120日。 ※注/長さ4m以上の商品を路線便で運送する場合、4m未満にカットして出荷致します。
● ファイボン社製品は全て仕上げ塗装が必要です。

窓

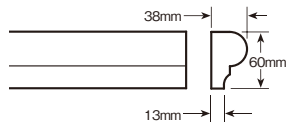

チェアレール 長さ(mm) 価格(円)
MLD610-8 2438 ¥8,100 在庫

ドア

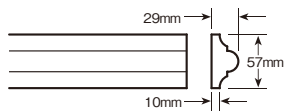

チェアレール 長さ(mm) 価格(円)
MLD611-12 3658 ¥11,700 在庫

トリム&
モールディング

フローリング

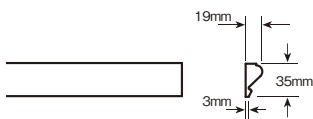

チェアレール 長さ(mm) 価格(円)
MLD612-12 3658 ¥9,000 在庫

階段材

■ ブリックモールド

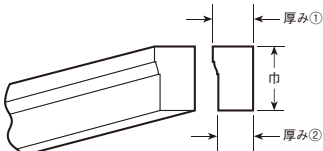

	厚み①(mm)	巾(mm)	厚み②(mm)	長さ(mm)	価格(円)
MLDWM180-8	32	51	27	2438	¥5,900 在庫
MLDWM180-12	32	51	27	3658	¥11,700 在庫
MLDWM182-12	32	76	27	3658	¥18,100 在庫

造作材

■ フラットトリム

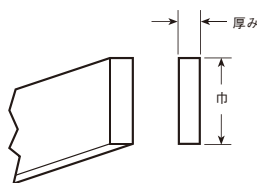

	厚み(mm)	巾(mm)	長さ(mm)	価格(円)
FLT152-8	25	89	2438	¥10,600 在庫
FLT152-12	25	89	3658	¥14,500 在庫
FLT153-12	25	102	3658	¥16,600 在庫
FLT159-12	25	140	3658	¥22,900 在庫

洗面化粧台

■ プリンブロック ロゼット

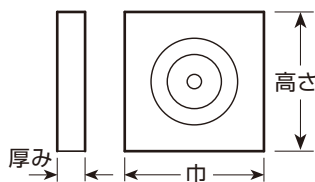
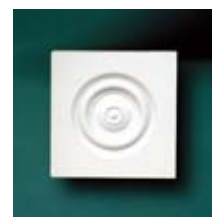

	巾(mm)	高さ(mm)	厚み(mm)	価格(円)
PB3×3	92	92	22	¥1,900 在庫
PB4×4	92	92	29	¥1,900 在庫
PB6×6	143	143	29	¥2,900 在庫

ウッド
ストローブ

躯体

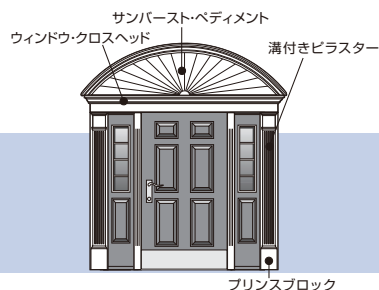

FP

■ コンビネーションエーコーンペディメント

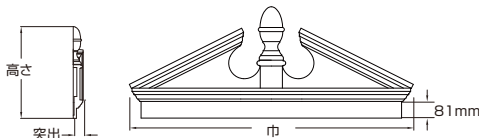

	巾(mm)	高さ(mm)	突出(mm)	価格(円)
CAP50	1384	537	79	¥34,700 在庫
CAP85	2270	730	79	¥55,500 在庫

■ ハーフラウンドサンバースト

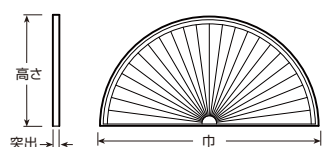

	巾(mm)	高さ(mm)	突出(mm)	適合アーチトリム	価格(円)
SWDH28×14	711	356	44	AR28×4F	¥26,500 在庫
SWDH60×30	1524	762	44	AR60×6F	¥67,000 在庫

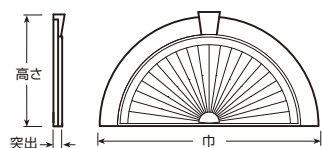

	巾(mm)	高さ(mm)	突出(mm)	価格(円)
SWDH36×18-4FK	1092	570	57	¥55,800 在庫

■ サンバーストペディメント

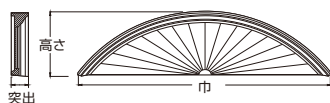

	巾(mm)	高さ(mm)	突出(mm)	価格(円)
SP56	1448	425	114	¥43,100 在庫

■ デコラティブアーチ

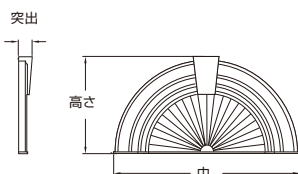

	巾(mm)	高さ(mm)	突出(mm)	価格(円)
AR36×10SK	1422	764	102	¥83,500 在庫

発注に関して ● 🚚 マークの商品は受注発注品。納期は105~120日。 ※注/長さ4m以上の商品を路線便で運送する場合、4m未満にカットして出荷致します。
● ファイボン社製品は全て仕上げ塗装が必要です。

窓
ドア
トリム&モールディング
フローリング
階段材
造作材
キッチン
クローゼット
洗面化粧台
ウッド
ストロップ
躯体

■ ウィンドウクロスヘッド6インチ

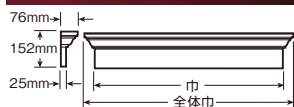

適合キーストーン/K6M

	巾(mm)	全体巾(mm)	価格(円)
WCH24×6	610	699	¥9,500 在庫
WCH28×6	711	800	¥11,100 在庫
WCH30×6	762	851	¥11,900 在庫
WCH32×6	813	902	¥12,700 在庫
WCH34×6	864	953	¥13,500 在庫
WCH36×6	914	1003	¥14,200 在庫
WCH40×6	1016	1105	¥15,800 在庫
WCH43×6	1092	1181	¥17,000 在庫
WCH46×6	1168	1257	¥18,200 在庫

	巾(mm)	全体巾(mm)	価格(円)
WCH48×6	1219	1308	¥19,000 在庫
WCH50×6	1270	1359	¥19,800 在庫
WCH54×6	1372	1461	¥21,400 在庫
WCH56×6	1422	1504	¥22,200 在庫
WCH60×6	1524	1613	¥23,700 在庫
WCH67×6	1702	1791	¥26,500 在庫
WCH72×6	1829	1918	¥28,500 在庫
WCH73×6	1854	1943	¥28,900 在庫
WCH80×6	2032	2121	¥31,600 在庫
WCH96×6	2438	2527	¥38,000 在庫
WCH110×6	2794	2883	¥43,500 在庫

■ ウィンドウクロスヘッド9インチ



適合キーストーン/K9M

	巾(mm)	全体巾(mm)	価格(円)
WCH24×9	610	749	¥12,600 在庫
WCH28×9	711	851	¥14,700 在庫
WCH30×9	768	908	¥15,800 在庫
WCH32×9	813	953	¥16,900 在庫
WCH34×9	864	1003	¥17,900 在庫
WCH36×9	914	1054	¥19,000 在庫
WCH40×9	1016	1168	¥21,100 在庫
WCH42×9	1067	1207	¥22,100 在庫
WCH48×9	1219	1359	¥25,300 在庫
WCH50×9	1270	1410	¥26,300 在庫

	巾(mm)	全体巾(mm)	価格(円)
WCH54×9	1372	1511	¥28,400 在庫
WCH56×9	1422	1562	¥29,500 在庫
WCH60×9	1524	1664	¥31,600 在庫
WCH64×9	1626	1765	¥33,700 在庫
WCH67×9	1702	1842	¥35,300 在庫
WCH72×9	1829	1969	¥37,900 在庫
WCH81×9	2057	2197	¥42,700 在庫
WCH93×9	2362	2502	¥49,000 在庫
WCH96×9	2438	2578	¥50,600 在庫
WCH110×9	2794	2934	¥57,900 在庫

■ キーストーン

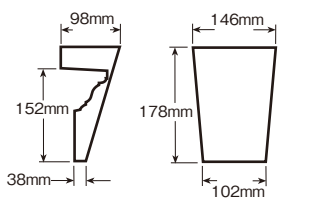

適合品 価格
K6M 6/7インチクロスヘッド ¥6,400 在庫

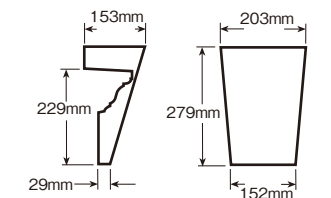

適合品 価格
K9M 9/10インチクロスヘッド ¥9,100 在庫

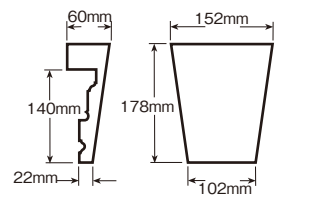

適合品 価格
K6TM ライトワイド/MLD220 ¥6,400 在庫

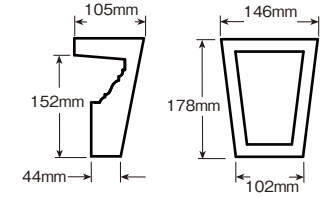

適合品 価格
KP6M 6/7インチクロスヘッド ¥6,400 在庫

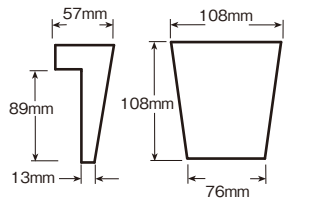

適合品 価格
K4TF 4FアーチトリムFLT152 ¥5,000 在庫

窓

ドア

トリム&
モールディング

フローリング

階段材

造作材

キッチン
クローゼット

洗面化粧台

ウッド
ストロップ

躯体

■ ラウンドルーバー

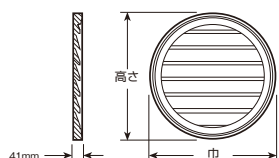

	巾(mm)	高さ(mm)	厚み(mm)	価格
RLV16	406	406	41	¥11,200
RLV18	457	457	41	¥14,100
RLV24	610	610	41	¥21,600
RLV28	711	711	41	¥22,800

FP

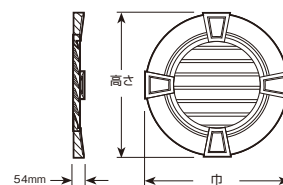

	巾(mm)	高さ(mm)	厚み(mm)	価格
RLV24TK	610	610	54	¥32,000

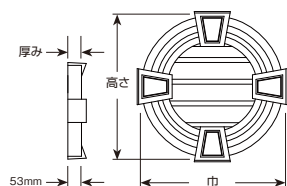

	巾(mm)	高さ(mm)	厚み(mm)	価格
RLV18MTK	486	486	93	¥31,800
RLV24MTK	635	635	92	¥39,200
RLV30MTK	791	791	93	¥43,000



■ パーティカルルーバー

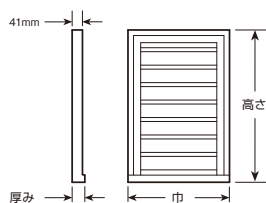

	巾(mm)	高さ(mm)	厚み(mm)	価格
LV16×24	406	610	51	¥19,300

■ カテドラルルーバー

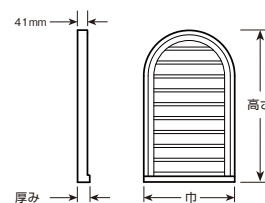

	巾(mm)	高さ(mm)	厚み(mm)	価格
CLV18×30	457	762	51	¥22,200

■ ハーフラウンドルーバー

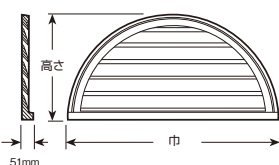

	巾(mm)	高さ(mm)	厚み(mm)	価格
HRLV24×12	610	305	51	¥16,000
HRLV32×16	813	406	51	¥21,000
HRLV36×18	914	457	51	¥24,000
HRLV48×24	1219	610	51	¥38,100

■ オクタゴンルーバー

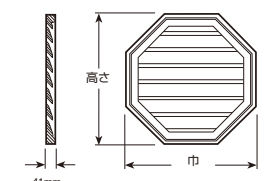

	巾(mm)	高さ(mm)	厚み(mm)	価格
OLV18	457	457	41	¥16,300
OLV22	559	559	41	¥23,100
OLV24	610	610	41	¥23,600
OLV28	711	711	41	¥28,000

発注に関して ● マークの商品は受注発注品。納期は105~120日。
● ファイボン社製品は全て仕上げ塗装が必要です。

窓
ドア
トリム&モールディング
フローリング
階段材
造作材
キッチン
クローゼット
洗面化粧台
ウッド
ストロップ
躯体

■ ピークドキャップベディメント

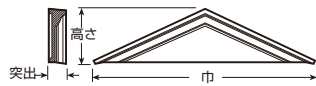

PCP56 巾(mm) 高さ(mm) 突出(mm) 適合クロスヘッド 価格(円)
1410 346 114 WCH50×9 ¥33,200

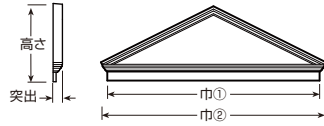

CPCP75 巾①(mm) 巾②(mm) 高さ(mm) 突出(mm) 価格(円)
1905 2021 667 79 ¥54,100

■ ハーフラウンドアーチトリム

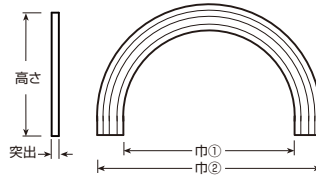

巾①(mm) 巾②(mm) 高さ(mm) 突出(mm) 適合アクセサリ
AR36×6M 914 1194 700 44 KT6M ¥33,100 在庫限
MLD220
PB220

■ ゲーブルベディメント

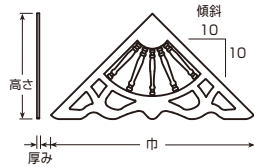

GP64×32 巾(mm) 高さ(mm) 厚み(mm) 価格
1575 819 25 ¥49,900



傾斜は5/10~10/10まで可変

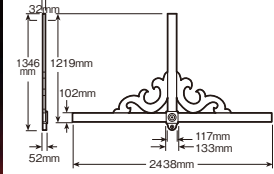

GPK100 巾(mm) 高さ(mm) 厚み(mm) 価格
2438 1346 52 ¥50,000 在庫

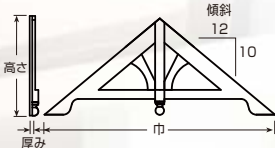

GPA81×34 巾(mm) 高さ(mm) 厚み(mm) 価格
2045 851 88 ¥74,500



窓

ドア

トリム&
モールディング

フローリング

階段材

造作材

キッチン
クローゼット

洗面化粧台

ウッド
ストローブ

躯体

FP

■ ピラスター (溝付)

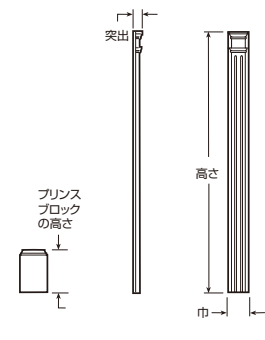
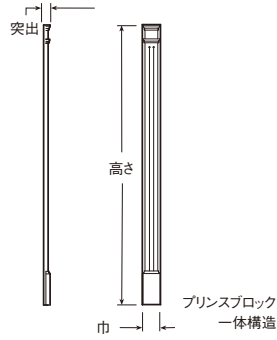

	巾(mm)	高さ(mm)	突出(mm)	プリンズブロックの高さ(mm)	価格(円)
PIL5×90	133	2286	43	256	¥32,200/組 在庫限
PIL7×90	178	2286	64	335	¥42,900/組 在庫限

	巾(mm)	高さ(mm)	突出(mm)	プリンズブロックの高さ(mm)	価格(円)
PIL4×108	114	2743	41	254	¥30,600/組 在庫
PIL5×108	133	2743	41	254	¥35,700/組 在庫
PIL7×108	178	2743	64	330	¥47,600/組 在庫

■ ポーチスバンドル

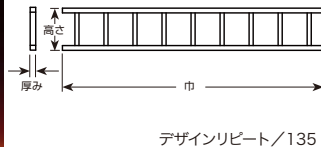
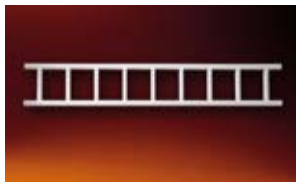

	巾(mm)	高さ(mm)	厚み(mm)	価格
PRS48×8	1214	197	25	¥13,600 在庫

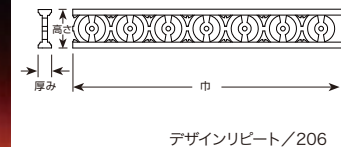

	巾(mm)	高さ(mm)	厚み(mm)	価格
PRS96×8	2477	210	73	¥80,300 在庫限

■ ブラケット

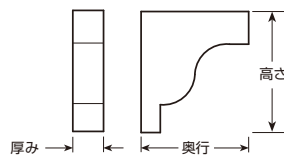

	奥行(mm)	高さ(mm)	厚み(mm)	価格
BKT14×16	356	400	102	¥24,800 在庫限

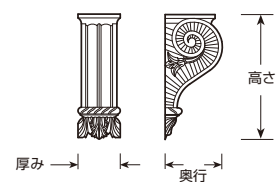
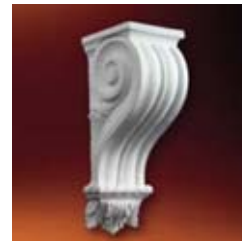

	奥行(mm)	高さ(mm)	厚み(mm)	価格
BKT7×16	189	413	140	¥15,500 在庫限

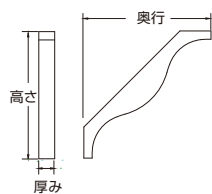

	奥行(mm)	高さ(mm)	厚み(mm)	価格
BKT22×22	559	559	70	¥15,600 在庫

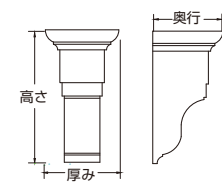
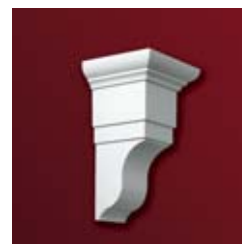

	奥行(mm)	高さ(mm)	厚み(mm)	価格
BKT8×15	200	378	210	¥18,300 在庫

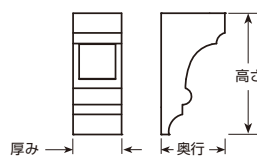

	奥行(mm)	高さ(mm)	厚み(mm)	価格
BKT5×10	133	254	102	¥5,500 在庫

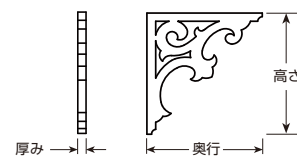

	奥行(mm)	高さ(mm)	厚み(mm)	価格
BKT14×15	356	375	25	¥9,800 在庫

発注に関して ● 在庫限マークの商品は受注発注品。納期は105~120日。
● ファイボン社製品は全て仕上げ塗装が必要です。

窓
ドア
トリム&モールディング
フロアリング
階段材
造作材
キッチン
クローゼット
洗面化粧台
ウッド
ストロブ
躯体

■ 5インチ (127mm) バラスターシステム

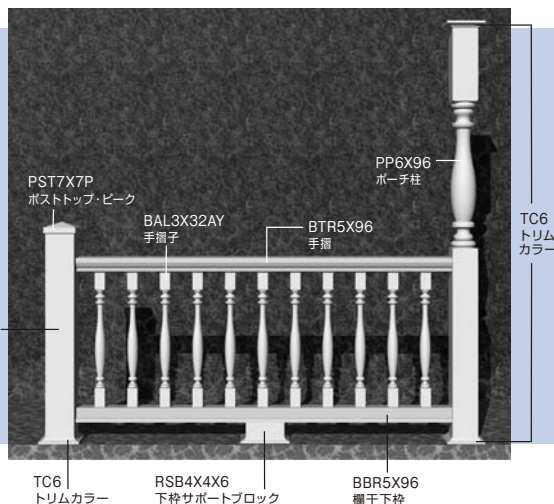

■ ニューエルポスト

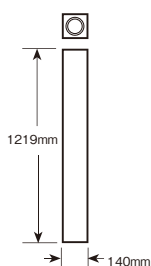

NP6×48 価格 ¥27,600 在庫 親柱固定金物…NPK400 (別売)

■ ポーチ柱

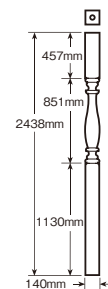

PP6×96 価格 ¥75,700 在庫 専用取付キット…PPCK288付

■ ポストトップ (ファンシー・ピーク)

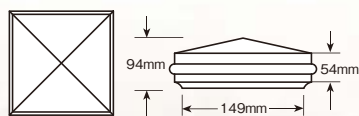
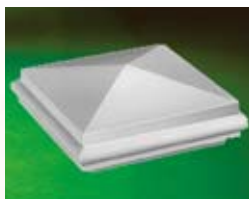

PST6×6FP 価格 ¥11,000 在庫

■ ポストトップ (フラット)

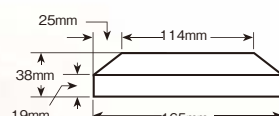

PST7×7F 価格 ¥3,500 在庫

■ ベーストリムカラー

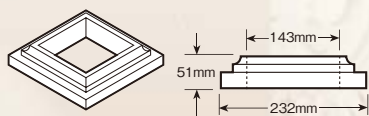

TC6 価格 ¥3,500/組 在庫

■ ボール

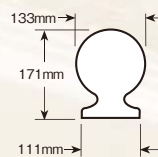

B5×7 適合品 PST7×7F(フラット) 価格 ¥10,600 在庫

窓

ドア

トリム&
モールディング

フローリング

階段材

造作材

キッチン
クローゼット

洗面化粧台

ウッド
ストロブ

躯体

■ トップレール

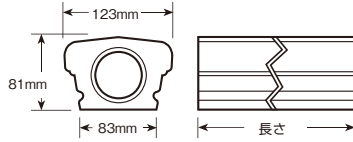

	長さ(mm)	価格	
BTR5×96	2438	¥45,700	[在庫]
BTR5×144	3658	¥52,700	[在庫]

専用取付キット…BRK5(別売)

■ ボトムレール

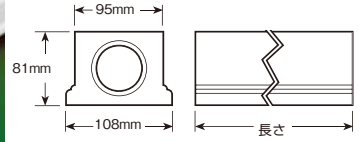
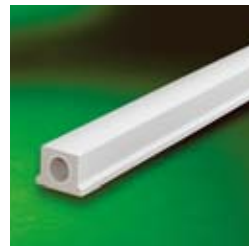

	長さ(mm)	価格	
BBR5×96	2438	¥45,700	[在庫]
BBR5×144	3658	¥52,700	[在庫]

専用取付キット…BRK5(別売)

■ レールサポートブロック

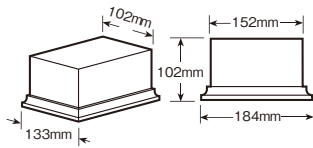

	価格	
RSB4×4×6	¥5,100	[在庫]

■ バラスター



	価格	
BAL2×32SQ	¥17,800	[在庫]

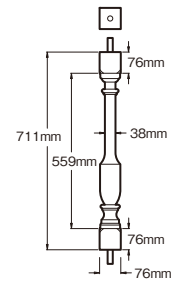

	価格	
BAL3×28LN	¥14,800	[在庫]

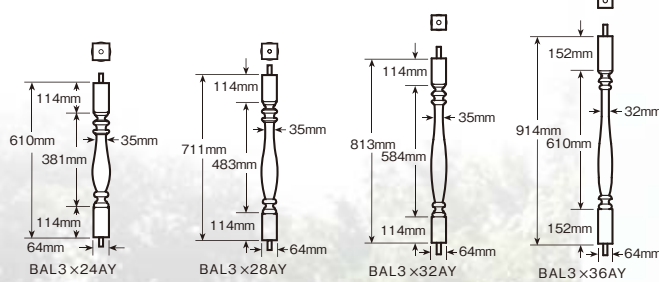

	価格	
BAL3×24AY	¥13,600	[在庫]
BAL3×28AY	¥14,800	[在庫]
BAL3×32AY	¥16,700	[在庫]
BAL3×36AY	¥18,400	[在庫]

◆ 4インチレールを満たす芯から芯の最長寸法

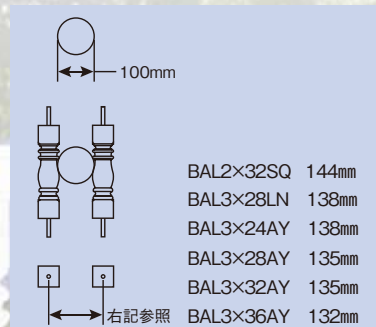

◆ 取付部品

	品番	価格
親柱固定金物	NPK400	¥13,200 [在庫]
手摺取付キット	BRK5	¥7,600 [在庫]
接着剤	ADH1	¥3,300 [在庫]



発注に関して ● マークの商品は受注発注品。納期は105~120日。
● ファイボン社製品は全て仕上げ塗装が必要です。

Quick Rail Systems

クイックレールシステム



強化PVC製のクイックレールシステムはメンテナンスフリー。
しかもパーツがキット化されているので施工が簡単です。
お好みの長さにカットしてご使用ください。



45° コーナーブラケット使用例

※写真はイメージで実物とはデザインが違います

レールキット

■ ストレート・レールキット(白色)



	幅(mm)	高さ(mm)	価格	
740636SQDF	1828	914	¥57,200	在庫
740836SQDF	2438	914	¥73,100	在庫

キットに含まれるもの(次ページ図参照)

- ・上下手摺 (Top & Bottom Rail) 各1本
- ・角型子柱 (Square Spindles) 740636SQDF は13本、740836SQDFは17本
- ・親柱接続部材 (Top & Bottom Straight Bracket & Cover Kit) 上下各2 セット
- ・下手摺補助部材 (Crush Block) 1ヶ
- ・取り付けスクリュー (Screw Pack) 1セット
- ・上部手摺用補強芯材 (Top Rail Structural Insert) 1本
740836SQDRには含まれません。(補強不要のため)
※親柱は次ページよりお選びの上、別途お求めください。

■ ステア・レールキット(白色)



	幅(mm)	高さ(mm)	価格	
740636SQDS	1981	914	¥65,200	在庫

※角度は30~40度まで調節可能

キットに含まれるもの

- ・上下手摺 (Top & Bottom Rail) 各1本
- ・角型子柱 (Square Spindles) 11本
- ・親柱接続部材 (Top & Bottom Stair Bracket & Cover Kit) 上下各2セット
- ・取り付けスクリュー (Screw Pack) 1セット
※親柱は次ページよりお選びの上、別途お求めください。

窓

ドア

トリム&
モールディング

フローリング

階段材

造作材

キッチン
クローゼット

洗面化粧台

ウッド
ストローブ

躯体

レールキット用 親柱

■ コロニアル・クイックポスト(白色)



コロニアル・クイックポスト
専用トリムキット (上下セット)



40020505TK 幅(mm) 高さ(mm) 価格
181角 38 ¥9,700 在庫

40500588CL 幅(mm) 高さ(mm) 価格
114角 2642 ¥63,000 在庫
※最大垂直加重1,100Kg

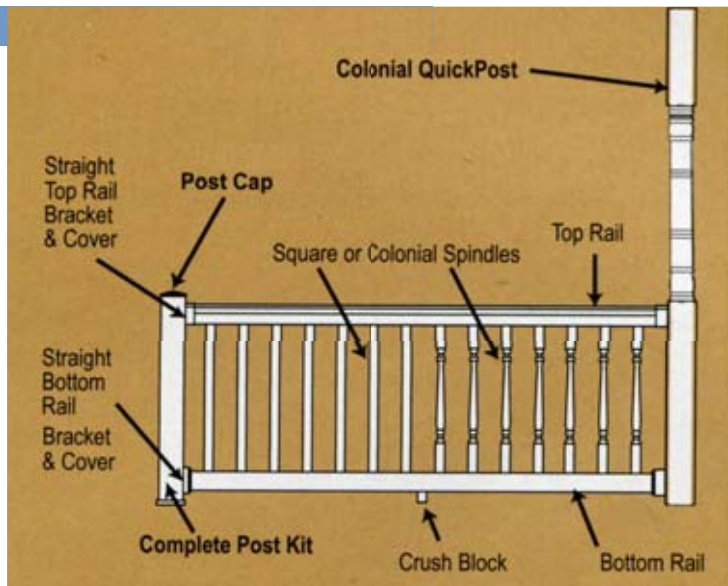

■ コンプリート・ポストキット(白色)

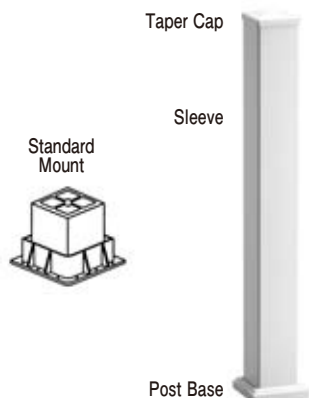

40050438PK 幅(mm) 高さ(mm) 価格
102角 965 ¥31,700 在庫

キットに含まれるもの

- ・ 親柱 (Sleeve) 1本
- ・ 上部化粧キャップ (Taper Cap) 1ヶ
- ・ 土台化粧キャップ (Post Base) 1ヶ
- ・ 土台接続部材 (Standard Mount) 1セット
- ・ 取り付け金物1セット

※基礎からPost Baseの下端までの高さが762mm以内の場合にご使用ください。
※土台下地が木または合成木材に設置可能。

■ ウルトラ・ポストキット(白色)

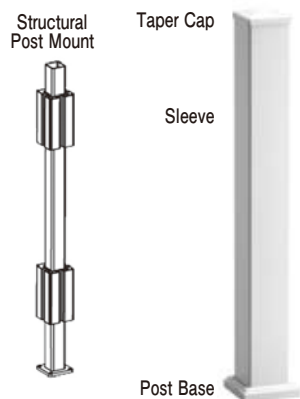

70050438WPK 幅(mm) 高さ(mm) 価格
102角 965 ¥48,900 在庫

キットに含まれるもの

- ・ 親柱 (Sleeve) 1本
- ・ 上部化粧キャップ (Taper Cap) 1ヶ
- ・ 土台化粧キャップ (Post Base) 1ヶ
- ・ 土台接続、親柱補強セット (Structural Post Mount) 1セット
- ・ 取り付け金物1セット

※基礎からPost Base下端までの高さが762mm以上になる場合にご使用ください。
※2F、3Fバルコニー用。
(1Fデッキでも土台、下地までの高さが762mm以上になる場合はこのポストをご使用ください)
※土台下地が木または合成木材に設置可能。

窓

ドア

トリム&
モールディング

フローリング

階段材

造作材

キッチン
クローゼット

洗面化粧台

ウッド
ストーブ

躯体



オプション子柱

■ コロニアル子柱(白色)



ストレート・レールキットの子柱は角型正方形ですがオプションでコロニアル子柱を追加できます。この場合レールキットに入っている角型正方形子柱を処分の上で使用ください。

44043275CS 幅(mm) 高さ(mm) 価格
38角 832 ¥3,100  (740836SQDF用)

ゲートキット 白色



※コンブリーポストまたはコロニアル・クイックポストに接続が必要です。
※写真の両側のコンブリーポストは別売です。

4436SQDFGK 幅(mm) 高さ(mm) 価格
889 914 ¥126,000 

System Accessories

アクセサリ



※写真はイメージで実物とはデザインが違います。

オプション部材

■ マルチアングル・ブラケットキット(白色)

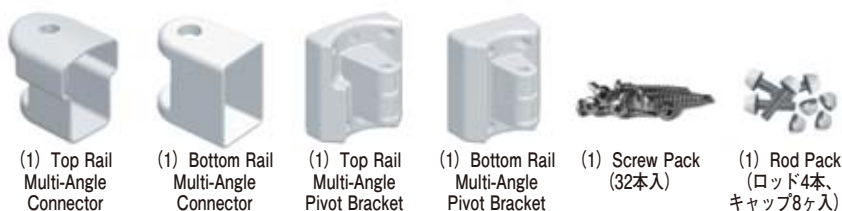

(1) Top Rail Multi-Angle Connector

(1) Bottom Rail Multi-Angle Connector

(1) Top Rail Multi-Angle Pivot Bracket

(1) Bottom Rail Multi-Angle Pivot Bracket

(1) Screw Pack (32本入)

(1) Rod Pack (ロッド4本、キャップ8ヶ入)

44070DFMBK 価格 ¥10,800 在庫

ストレート・レールキットを親柱に角度をつけて接続する場合に使用。

(22.5~45度まで)

1セット(親柱1本分)。

左図()内は数量を示します。

■ 45° コーナーブラケットキット(白色)



(1) Top Rail 45° Adapter

(1) Bottom Rail 45° Adapter

(1) Screw Pack (8ヶ入)

74070FFPBK 価格 ¥7,700 在庫

ストレート・レールキットを親柱の角(45度)に接続する場合に使用。

1セット(親柱1本分)。

左図()内は数量を示します。

P127写真参照

追加接続部材

■ ストレート・ブラケットキット



(2) Top Rail Brackets

(2) Top Rail Brackets Covers

(2) Bottom Rail Brackets

(2) Bottom Rail Brackets Covers

(2) Screw Pack (16本入)

440900DFBK 価格 ¥15,900 在庫

ストレート・レールキットに含まれる部材ですが、追加使用などの為の部材。

左図()内は数量を示します。

■ ステア・ブラケットキット

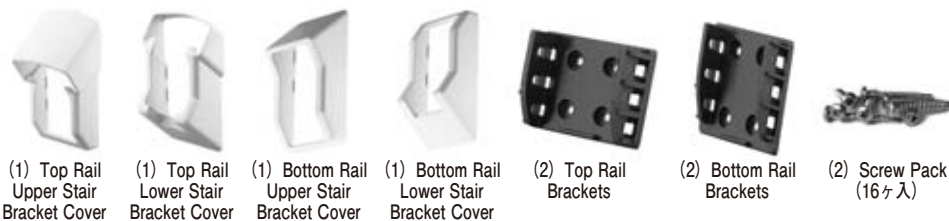

(1) Top Rail Upper Stair Bracket Cover

(1) Top Rail Lower Stair Bracket Cover

(1) Bottom Rail Upper Stair Bracket Cover

(1) Bottom Rail Lower Stair Bracket Cover

(2) Top Rail Brackets

(2) Bottom Rail Brackets

(2) Screw Pack (16ヶ入)

4409DFSUBK 価格 ¥18,900 在庫

ステア・レールキットに含まれる部材ですが、追加使用などの為の部材。

左図()内は数量を示します。

窓

ドア

トリム&
モールディング

フローリング

階段材

造作材

キッチン
クローゼット

洗面化粧台

ウッド
ストロブ

躯体

SHUTTER & TIMBER

軽量で耐久性、耐湿性に優れたウレタン製のバテンシャッターです。シーダー木目調の加工が施されているので素朴な木の美しさが楽しめます。お好きな色に塗装可能です。(下地処理済)

バテンシャッター

Batten Shutters

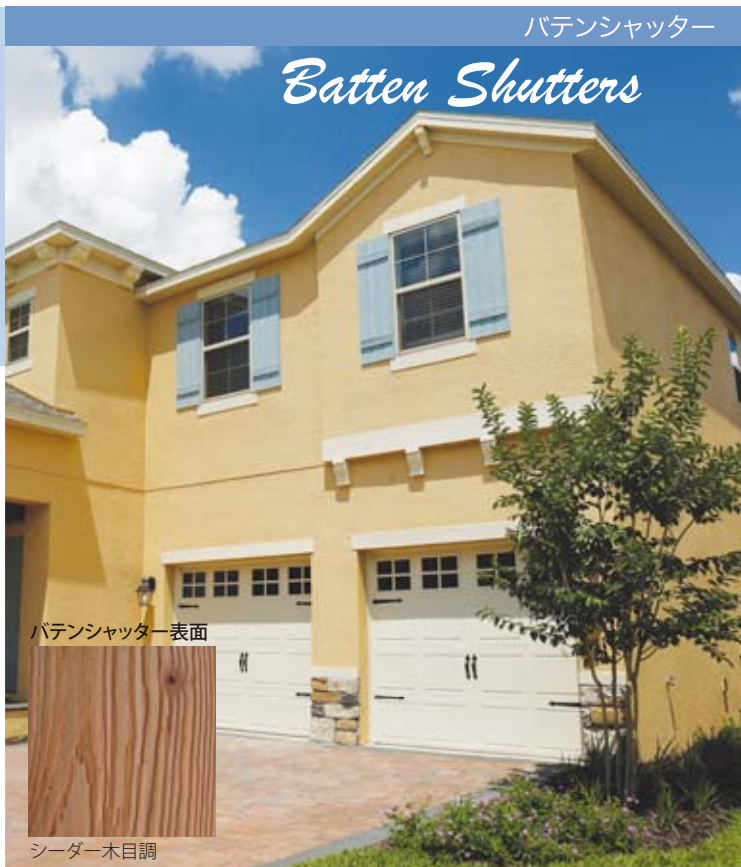

Two-Plank

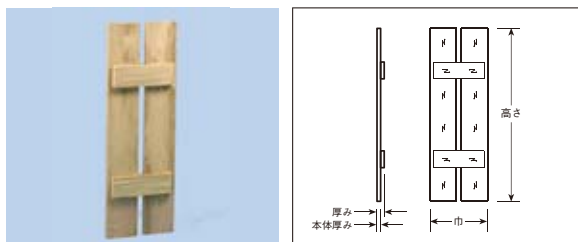

	巾(mm)	高さ(mm)	厚み(mm)	本体厚み(mm)	価格
SH2P012×36RS	305	914	38	19	¥19,600/組
SH2P012×42RS	305	1067	38	19	¥22,900/組
SH2P012×48RS	305	1219	38	19	¥26,100/組
SH2P012×54RS	305	1372	38	19	¥29,400/組

※2枚1組 ※高さ1インチ(約25mm)ごとにご指定いただけます

Three-board

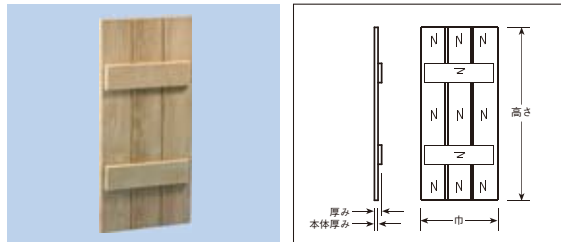



	巾(mm)	高さ(mm)	厚み(mm)	本体厚み(mm)	価格
SH3PC18×36RS	457	914	38	19	¥29,400/組
SH3PC18×42RS	457	1067	38	19	¥34,300/組
SH3PC18×48RS	457	1219	38	19	¥39,200/組
SH3PC18×54RS	457	1372	38	19	¥44,100/組
SH3PC18×60RS	457	1524	38	19	¥49,000/組

※2枚1組 ※高さ1インチ(約25mm)ごとにご指定いただけます



シャッターアクセサリ

	長さ(mm)	価格
	SHHNGCOL10 254	¥6,000/組
	SHHNGCOL16 406	¥8,800/組
	SHHNGSPR10 254	¥5,700/組
	SHHNGSPR16 406	¥8,200/組
	SHCLARND1.25 32	¥1,900/組
	SHCLAPYR1.25 32	¥2,000/組



southwest
Collection

ビームはインテリアのアクセントとして日本の住宅に近年取り入れられています。エレガントな優しい木目調の加工は自然な美しさで、モダンな住宅にもよく合います。ウレタン素材は耐久性、耐湿性に優れ、また軽量なので木材に比べはるかに施工が簡単です。お好きな色に塗装可能です。(下地処理済)

納期は105日。

■ ビーム

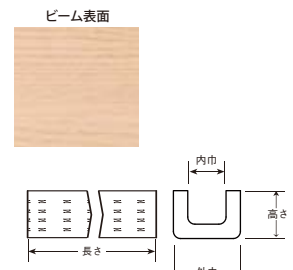
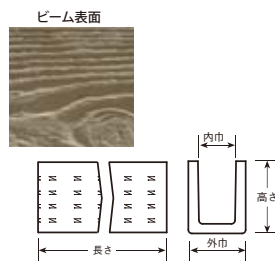

BMM6×8×144RDW 外巾(mm) 高さ(mm) 長さ(mm) 内巾A(mm) 価格
140 191 3658 102 ¥60,600

BMCDR4×3×144S 外巾(mm) 高さ(mm) 長さ(mm) 内巾A(mm) 価格
89 64 3658 51 ¥21,000 在庫限

■ ビームストラップ

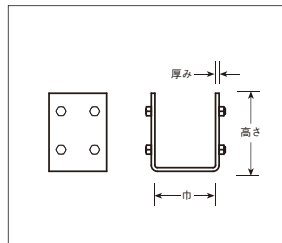
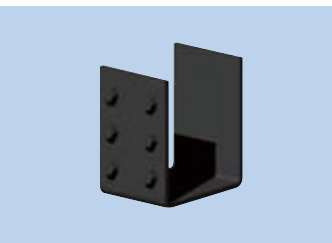

BMSTRPS6×8 巾(mm) 高さ(mm) 厚み(mm) 穴の数 適合ビーム 価格
160 197 10 4 BMM6×8×144RDW ¥9,100 在庫限

◆ ビーム取付参考図

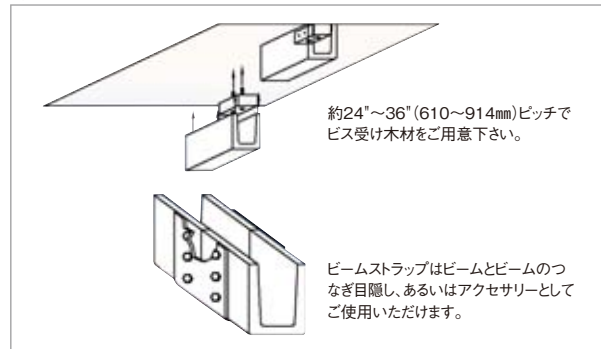

■ フラットトリム

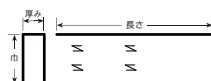

品名	厚み(mm)	巾(mm)	長さ(mm)	価格
FLT150-12S	38	89	3658	¥21,800 在庫限
FLT111-12S	38	140	3658	¥34,300
FLT192-12S	38	292	3658	¥49,900 在庫限
FLT197-12S	38	191	3658	¥35,500

発注に関して ● マークの商品は受注発注品。納期は105~120日。
● ファイボン社製品は全て仕上げ塗装が必要です。

ビーム

Beams

southwest
Collection



■ コーベル

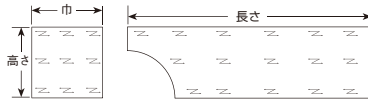

CORCV18×6×6S

長さ(mm) 高さ(mm) 巾(mm)
457 133 133

価格
¥15,300

■ ブラケット

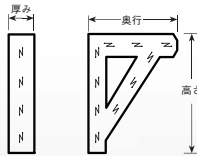

BKT12×18×3×1S

厚み(mm) 奥行(mm) 高さ(mm)
89 305 457

価格
¥8,800

BKT18×18×3×1S

厚み(mm) 奥行(mm) 高さ(mm)
89 457 457

価格
¥25,900

■ プレース

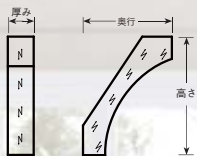

BKTCV18×24×6S

厚み(mm) 奥行(mm) 高さ(mm)
133 457 610

価格
¥20,400

BKTCV21×30×6S

厚み(mm) 奥行(mm) 高さ(mm)
133 533 762

価格
¥23,100

発注に関して ● マークの商品は受注発注品。納期は105日。
● ファイボン社製品は全て仕上げ塗装が必要です。