

インテリアドア・パーツ

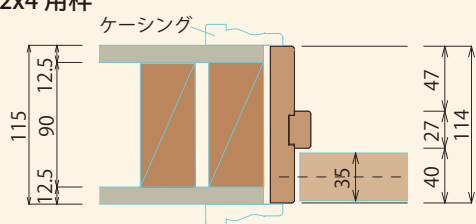

開き戸枠の仕様

■ 2x4 用枠



■ 在来用枠

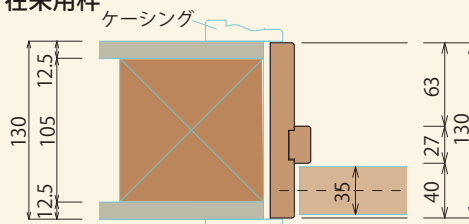

壁厚とほぼ同じ幅のドア枠を取り付け隙間をケーシングで隠します。ケーシングのデザインにより、存在感・重厚感のあるドアになります。

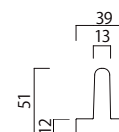
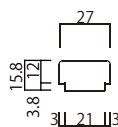
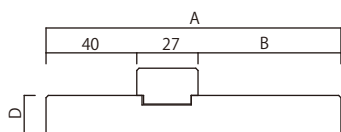

ヘム材 (化粧貼り・無塗装) 戸当り付		IDPJS				
品番	長さ(mm)	巾(A)(mm)	巾(B)(mm)	厚さ(D)	価格	
2X4用枠	JB70	2,130	114	47	17.5	¥8,700
在来用枠	ZJB70	2,130	130	63	17.5	¥9,600

ヘム材 戸当り (化粧貼り)		IDPJ
品番	長さ(mm)	価格
DS70	2,130	¥2,800

ヘム材 アストラガル		IDP
品番	長さ(mm)	価格
AS70	2,134	¥7,600

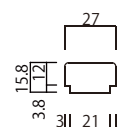
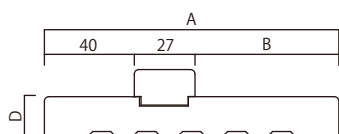

パイン材 (FJL・無塗装) 戸当り付		IDPVS				
品番	長さ(mm)	巾(A)(mm)	巾(B)(mm)	厚さ(D)	価格	
2X4用枠	JB70P	2,130	114	47	17.5	¥4,700
在来用枠	ZJB70P	2,130	130	63	17.5	¥5,200

パイン材 戸当り		IDPV
品番	長さ(mm)	価格
DS70P	無塗装 2,130	¥1,100

開き戸の標準パーツ



モヘア		IDP	
品番	カラー	長さ(mm)	価格
PU6060-GO2	ゴールド	2,100	¥1,000
PU6060-GO1	ゴールド	1,050	¥500
PU6060-GY2	グレー	2,100	¥1,000
PU6060-GY1	グレー	1,050	¥500

調整丁番		IDP
サイズ=95.5mm×98mm		価格
吊元(L/R)をご指定ください		¥1,400

調整ラッチ受け		IDP
品番	カラー	価格
KLWC-38R	シルバー	¥900



フランス落とし		EDP
サイズ=150mm		価格
		¥2,300



平丁番		IDPS
サイズ=102mm×102mm		価格
(オプション)		¥2,500

インテリアドア・パーツ

開き戸枠の仕様

■ **可変枠** 壁厚に応じて延長枠を割いて調整できます。継ぎ目部分は、可変枠戸当りで隠れます。

固定枠は、壁厚よりも巾の広いドア枠を取り付けることで部材と工程を少なくし、シンプルな仕上がりになります。

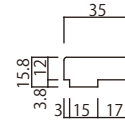
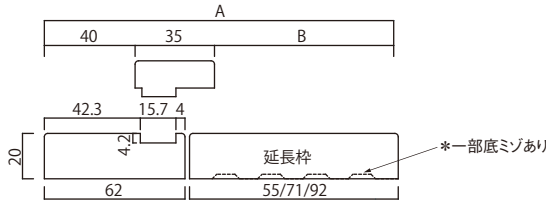
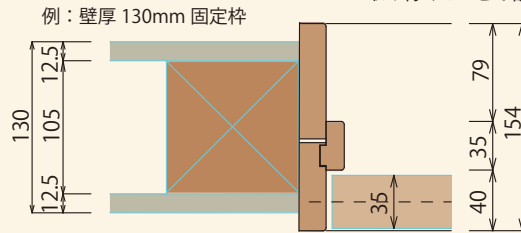
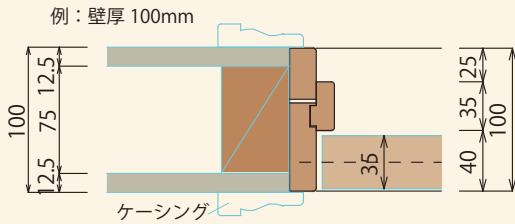

ヘム材 (化粧貼り・無塗装) 戸当り・延長枠付		IDPJS				
品番	長さ(mm)	巾(A)(mm)	巾(B)(mm)	延長枠巾(C)(mm)	価格	
可変枠117	ADJB117	2,130	90~117	15~42	55	¥10,900
可変枠133	ADJB133	2,130	~133	~58	71	¥11,700
可変枠154	ADJB154	2,130	~154	~79	92	¥13,000

ヘム材 可変枠戸当り (化粧貼り)		IDPV
品番	長さ(mm)	価格
ADDS70	2,130	¥3,600

パイン材 (FJL・無塗装) 戸当り・延長枠付		IDPVS				
品番	長さ(mm)	巾(A)(mm)	巾(B)(mm)	延長枠巾(C)(mm)	価格	
可変枠117	ADJB117P	2,130	90~117	15~42	55	¥5,300
可変枠133	ADJB133P	2,130	~133	~58	71	¥5,900
可変枠154	ADJB154P	2,130	~154	~79	92	¥6,600
可変枠227	ADJB227P	2,110	~227	~152	165	¥8,800

パイン材 可変枠戸当り (パイン)		IDPV
品番	長さ(mm)	価格
ADDS70P	2,130	¥1,200

内部ドア<開き戸> 部材必要数明細表/価格

●使用するドアサイズに合わせて枠を組み合わせてください。

ドアパーツ	品番	価格		シングル								ダブル				親子			
		ヘム材	パイン材	2x4用		在来工法用		可変枠 巾154まで		可変枠 巾227まで		2x4用		在来工法用		可変枠 巾154まで			
		調整丁番	平丁番	調整丁番	平丁番	調整丁番	平丁番	調整丁番	平丁番	調整丁番	平丁番	調整丁番	平丁番	調整丁番	平丁番	調整丁番	平丁番		
内部ドア枠(2x4用)	JB70(P)	¥8,700	¥4,700	2.5	2.5							3	3						
内部ドア枠(在来工法用)	ZJB70(P)	¥9,600	¥5,200			2.5	2.5							3	3				
内部ドア枠(可変~154)	ADJB154(P)	¥13,000	¥6,600					2.5	2.5							3	3		
内部ドア枠(可変~227)	ADJB227P	—	¥8,800							2.5	2.5								
内部用アストラガル	AS	¥7,600	—									1	1	1	1	1	1		
モヘア	PU6060-2	¥1,000	¥1,000	2	2	2	2	2	2	2	2	3	3	3	3	3	3		
モヘア	PU6060-1	¥500	¥500	1	1	1	1	1	1	1	1								
内部用調整丁番(色選択)	AH36	¥1,400	¥1,400	3(2)		3(2)		3(2)		3(2)		6(4)		6(4)		6(4)			
内部用調整ラッチ受け(シルバー)	KLWC-38R	¥900	¥900	1		1		1		1		1		1		1			
内部用ステンレスヒンジ(色選択)	HINGE	¥2,500	¥2,500	3(2)		3(2)		3(2)		3(2)		6(4)		6(4)		6(4)			
フランス落し(色選択)	FB	¥2,300	¥2,300									2	2	2	2	2	2		
木製ドア 部材合計	ヘム材	¥29,350	¥31,750	¥31,600	¥34,000	¥40,100	¥43,400	—	—	¥50,600	¥56,300	¥53,300	¥59,000	¥63,500	¥70,100				
木製ドア 部材合計	パイン材	¥19,350	¥21,750	¥20,600	¥23,000	¥24,100	¥27,400	¥29,600	¥32,900	—	—	—	—	—	—				
メソナイト 部材合計	ヘム材	¥27,950	¥29,250	¥30,200	¥31,500	¥38,700	¥40,900	—	—	¥47,800	¥51,300	¥50,500	¥54,000	¥60,700	¥65,100				
メソナイト 部材合計	パイン材	¥17,950	¥19,250	¥19,200	¥20,500	¥22,700	¥24,900	¥28,200	¥30,400	—	—	—	—	—	—				

※パーツのみを購入される場合は、枠材本数を整数に切り上げてください。※()内はメソナイトの数量

「図面集」は当社Webサイトの「カタログ・図面ダウンロード」ページよりご参照ください。

インテリアドア・パーツ



引き戸枠の仕様

■ 2x4 用枠

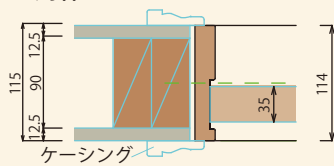

■ 在来用枠

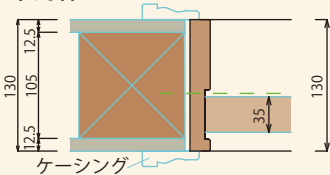

■ 在来用固定枠 (片引戸のみ)

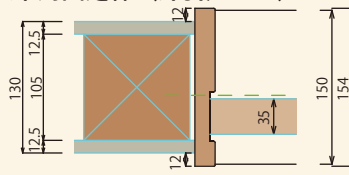

壁厚とほぼ同じ幅のドア枠を取り付け隙間をケーシングで隠します。ケーシングのデザインにより、存在感・重厚感のあるドアになります。

壁厚よりも大きなドア枠を取り付けることで部材と工程が少なく、シンプルな仕上がりになります。

■ 引戸

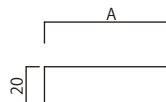
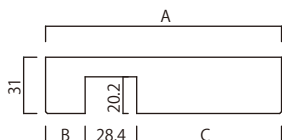

ヘム材	上部枠 (化粧貼り・無塗装)	IDPJ				
品番	長さ(mm)	巾(A)(mm)	巾(B)(mm)	巾(C)(mm)	巾(D)(mm)	価格
2X4用枠	HWH17	1,730	114	21.8	63.8	¥7,600
在来用枠	ZHWH17	1,730	130	21.8	79.8	¥8,500
在来用固定枠	ZHWH17-W	1,730	150	30.8	90.8	¥10,000

ヘム材	方立 (化粧貼り・無塗装)	IDPJ		
品番	長さ(mm)	巾(A)(mm)	巾(B)(mm)	価格
2X4用枠	HWC21	2,130	55	¥3,500
在来用枠	ZHWC21	2,130	71	¥4,300
在来用固定枠	ZHWC21-W	2,130	84	¥5,000

パイン材	上部枠 (FJL・無塗装)	IDPV				
品番	長さ(mm)	巾(A)(mm)	巾(B)(mm)	巾(C)(mm)	巾(D)(mm)	価格
2X4用枠	HWH17P	1,730	114	21.8	63.8	¥5,200
在来用枠	ZHWH17P	1,730	130	21.8	79.8	¥5,900
在来用固定枠	ZHWH17P-W	1,730	150	30.8	90.8	¥6,800

パイン材	方立 (FJL・無塗装)	IDPV		
品番	長さ(mm)	巾(A)(mm)	巾(B)(mm)	価格
2X4用枠	HWC21P	2,130	55	¥1,900
在来用枠	ZHWC21P	2,130	71	¥2,500
在来用固定枠	ZHWC21P-W	2,130	84	¥2,900

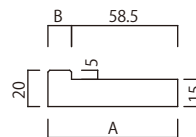
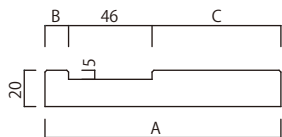

ヘム材	縦枠 (化粧貼り・無塗装)	IDPJ				
品番	長さ(mm)	巾(A)(mm)	巾(B)(mm)	巾(C)(mm)	巾(D)(mm)	価格
2X4用枠	HWS21	2,130	114	13	55	¥7,100
在来用枠	ZHWS21	2,130	130	13	71	¥7,900
在来用固定枠	ZHWS21-W	2,130	154	24	84	¥9,300

ヘム材	戸当り (化粧貼り・無塗装)	IDPJ			
品番	長さ(mm)	巾(A)(mm)	巾(B)(mm)	巾(C)(mm)	価格
2X4用・在来用枠	HWD21	2,130	71.5	13	¥4,500
在来用固定枠	ZHWD21-W	2,130	82.5	24	¥5,300

パイン材	縦枠 (FJL・無塗装)	IDPV				
品番	長さ(mm)	巾(A)(mm)	巾(B)(mm)	巾(C)(mm)	巾(D)(mm)	価格
2X4用枠	HWS21P	2,130	114	13	55	¥3,900
在来用枠	ZHWS21P	2,130	130	13	71	¥4,400
在来用固定枠	ZHWS21P-W	2,130	154	24	84	¥5,300

パイン材	戸当り (FJL・無塗装)	IDPV			
品番	長さ(mm)	巾(A)(mm)	巾(B)(mm)	巾(C)(mm)	価格
2X4用・在来用枠	HWD21P	2,130	71.5	13	¥2,500
在来用固定枠	ZHWD21P-W	2,130	82.5	24	¥2,800

■ 引き違い戸

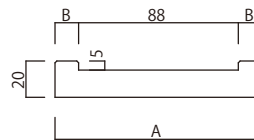
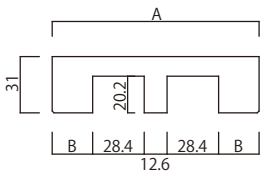

ヘム材	上部枠 (化粧貼り・無塗装)	IDPJ			
品番	長さ(mm)	巾(A)(mm)	巾(B)(mm)	巾(C)(mm)	価格
2X4用枠	HCH17	1,730	114	22.3	¥7,600
在来用枠	ZHCH17	1,730	130	30.3	¥8,500

ヘム材	縦枠 (化粧貼り・無塗装)	IDPJ			
品番	長さ(mm)	巾(A)(mm)	巾(B)(mm)	巾(C)(mm)	価格
2X4用枠	HCS21	2,130	114	13	¥7,100
在来用枠	ZHCS21	2,130	130	21	¥7,900

パイン材	上部枠 (FJL・無塗装)	IDPV			
品番	長さ(mm)	巾(A)(mm)	巾(B)(mm)	巾(C)(mm)	価格
2X4用枠	HCH17P	1,730	114	22.3	¥5,200
在来用枠	ZHCH17P	1,730	130	30.3	¥5,900

パイン材	縦枠 (FJL・無塗装)	IDPV			
品番	長さ(mm)	巾(A)(mm)	巾(B)(mm)	巾(C)(mm)	価格
2X4用枠	HCS21P	2,130	114	13	¥3,900
在来用枠	ZHCS21P	2,130	130	21	¥4,400

詳細は当社Webサイトの「カタログ・図面ダウンロード」ページよりご参照ください。

インテリアドア・パーツ

引き戸の標準パーツ



SLH-3 ゴールド SLH-15 ヘアライン SLH-MB ブラウン SLH-BL ブラック

標準引き手 (表裏 / 組) サイズ=41mm×143mm

IDP

価格
¥ 5,700

SLHJ-3 ゴールド SLHJ-15 ヘアライン SLHJ-MB ブラウン SLHJ-BL ブラック

表示鍵錠 (表裏 / 組) サイズ=41mm×173mm

IDP

価格
¥ 12,700

レール (シルバー) IDP

品番	長さ(mm)	価格
SLR20	1,198	¥ 1,700
SLR22	1,300	¥ 1,700
SLR24	1,402	¥ 1,700
SLR26	1,502	¥ 1,700
SLR28	1,604	¥ 1,700



金物セット (両側ソフトクローズ仕様) IDP

品番
SLKW 価格
¥ 10,000

■ オプションパーツ



レールエンドキャップ IDP

品番
SLREC 価格
¥ 1,100

内部ドア<引き戸> 部材必要数明細表 / 価格

●使用するドアサイズに合わせて枠を組み合わせてください。

ドアパーツ	品番	へム材	バイン材	片引き(2x4用)		引き違い(2x4用)	片引き(在来用)		引き違い(在来用)	片引き(在来用固定枠)	
		価格	価格	標準引き手	表示鍵錠	標準引き手	標準引き手	表示鍵錠	標準引き手	標準引き手	表示鍵錠
引き戸枠(2x4用)	HWH17(P)	¥7,600	¥5,200	1	1						
	HWS21(P)	¥7,100	¥3,900	1	1						
	HWC21(P)	¥3,500	¥1,900	1	1						
	HWD21(P)	¥4,500	¥2,500	1	1		1	1			
引き違い用枠(2x4用)	HCH17(P)	¥7,600	¥5,200			1					
	HCS21(P)	¥7,100	¥3,900			2					
引き戸枠(在来用)	ZHWH17(P)	¥8,500	¥5,900				1	1			
	ZHWS21(P)	¥7,900	¥4,400				1	1			
	ZHWC21(P)	¥4,300	¥2,500				1	1			
引き違い用枠(在来用)	ZHCH17(P)	¥8,500	¥5,900						1		
	ZHCS21(P)	¥7,900	¥4,400						2		
引き戸枠(在来用固定枠)	ZHWH17(P)-W	¥10,000	¥6,800							1	1
	ZHWS21(P)-W	¥9,300	¥5,300							1	1
	ZHWC21(P)-W	¥5,000	¥2,900							1	1
	ZHWD21(P)-W	¥5,300	¥2,800							1	1
レール・金物	SLR20-28	¥1,700	¥1,700	1	1	2	1	1	2	1	1
	SLKW	¥10,000	¥10,000	1	1	2	1	1	2	1	1
レールエンドキャップ	SLREC	¥1,100	¥1,100							2	2
標準引き手(色選択)	SLH	¥5,700	¥5,700	1		2	1		2	1	
表示鍵錠(色選択)	SLHJ	¥12,700	¥12,700		1			1			1
木製ドア・メソナイト共通 部材合計		へム材		¥40,100	¥47,100	¥56,600	¥42,600	¥49,600	¥59,100	¥49,200	¥56,200
木製ドア・メソナイト共通 部材合計		バイン材		¥30,900	¥37,900	¥47,800	¥32,700	¥39,700	¥49,500	¥37,400	¥44,400

詳細は当社Webサイトの「カタログ・図面ダウンロード」ページよりご参照ください。

「図面集」は当社Webサイトの「カタログ・図面ダウンロード」ページよりご参照ください。

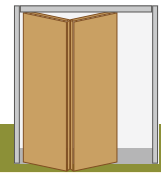

インテリアドア・パーツ

折戸枠の仕様

■ **へム材** 2X4 用標準枠：上部 L 型枠 + 縦平枠

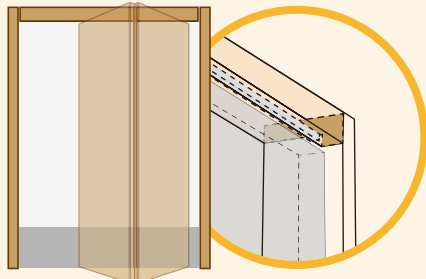

上レールが隠れます。

■ **へム材** 2X4 用三方 L 型枠

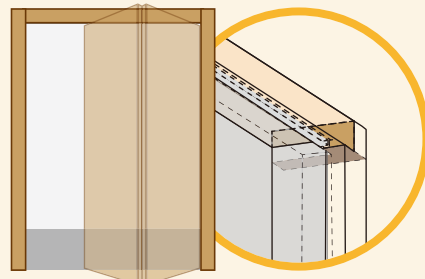

上レールと左右の隙間が隠れます。

■ **パイン材** 2X4 用標準枠：上部レール埋込枠 + 縦平枠

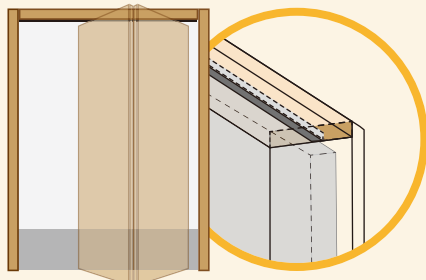

上レールが埋め込めます。

■ **へム材** **パイン材** 三方平枠 (2X4 / 在来)

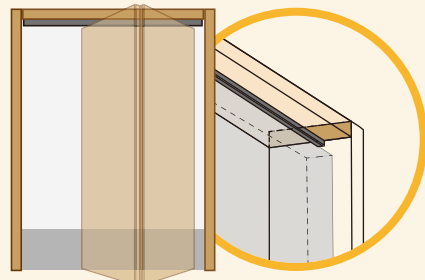

上レールが見えます。

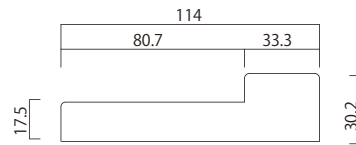
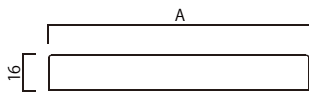

へム材 平枠 (化粧貼り・無塗装)		IDPJ		
品番	長さ(mm)	巾(A)(mm)	価格	
2X4用枠	FJB70	2,130	114	¥5,600
在来用枠	ZFJB70	2,130	130	¥6,300

へム材 上部枠 (化粧貼り・無塗装)		IDPJ	
品番	長さ(mm)	価格	
L型枠	LJB70	2,130	¥10,000

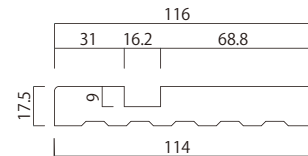

パイン材 平枠 (FJL・無塗装)		IDPV		
品番	長さ(mm)	巾(A)(mm)	価格	
2X4用枠	FJB70P	2,130	114	¥3,600
在来用枠	ZFJB70P	2,130	130	¥4,100

パイン材 上部枠 (FJL・無塗装)		IDPV	
品番	長さ(mm)	価格	
レール埋込枠	HJB1832P	2,130	¥3,100

へム折戸・レッドオーク折戸の標準パーツ



折戸金物セット

折戸に同梱されています



上レール

折戸に同梱されています

へムレーバー折戸の標準パーツ



折戸金物セット

品番 **BST14** 価格 ¥3,900

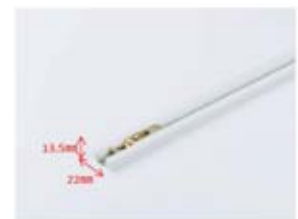

上レール

品番 **R20,R26,R30** 二枚戸用 価格 ¥2,800
 品番 **R40,R50,R60** 四枚戸用 価格 ¥5,500

インテリアドア・パーツ

パイン折戸・メソナイト折戸の標準パーツ



パイン折戸用レール(ブロンズ) [BFP]

品番	長さ(mm)	価格
20HD-RC	612	¥700
26HD-RC	763	¥700
28HD-RC	815	¥900
30HD-RC	916	¥1,000
40HD-RC	1,219	¥1,100
50HD-RC	1,523	¥1,300
54HD-RC	1,625	¥1,400
60HD-RC	1,827	¥1,700
13-26HD-RC	1,144	¥1,100
16-30HD-RC	1,372	¥1,200



メソナイト折戸用レール(シルバー) [BFP]

品番	長さ(mm)	価格
FDP-20	614	¥1,300
FDP-26	766	¥1,300
FDP-30	918	¥1,700
FDP-40	1,221	¥2,000
FDP-50	1,525	¥2,400
FDP-60	1,829	¥3,000



折戸金物セット [BFP]

品番	価格
BFK	¥1,400



木製ツマミ [BFP]

品番	価格
WKNOB ヘム折戸用	¥1,000
PWKNOB パイン折戸用	¥1,400

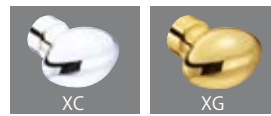

(ビス45mm付)

(オプション) ツマミ [KJ]

品番	カラー	価格
PZ112-XC	クローム	¥760/ケ
PZ112-XG	ゴールド	¥900/ケ



(オプション) 床付け振れ止め金物 [BFP]

品番	価格
YFK	¥1,100

■ パイン 3枚折戸用パーツ



3枚折戸用 開き戸レール付 戸当りマグネットセット [BFP]

品番	価格
BFK3	¥2,800



開き戸用戸当り [BFP]

品番	価格
LDS	¥1,700

■ パイン折戸観音開き用パーツ



観音開き用戸当り [BFP]

品番	価格
WDS	¥700



サイズ=70mm×102mm

観音開き用ヒンジ [IDP]

品番	カラー	価格
70H-3	ゴールド	¥4,800
70H-15	ヘアライン	¥1,800
70H-5	アンティークブラス	¥3,000
70H-BL	ブラック	¥3,000

内部ドア<折戸> 部材必要数明細表/価格

●使用するドアサイズに合わせて枠を組み合わせてください。

ドアパーツ	品番	枠材		ヘム枠2x4標準折戸枠			パイン枠2x4標準折戸枠			ヘム・パイン枠共通在来用		
		ヘム材 価格	パイン材 価格	2ドア (20-30)	3ドア	4ドア (40-60)	2ドア (20-30)	3ドア	4ドア (40-60)	2ドア (20-30)	3ドア	4ドア (40-60)
折戸用平枠(2x4用)	FJB70(P)	¥5,600	¥3,600	2	2	2	2	2	2			
折戸用平枠(在来用)	ZFJB70(P)	¥6,300	¥4,100							2.5	3	3
折戸用L型枠(2x4用)	LJB70	¥10,000	—	0.5	1	1						
折戸用レール埋込上枠(2x4用)	HJB1832P	—	¥3,100				0.5	1	1			
木製ドア・メソナイト共通 部材合計	ヘム材	¥16,200			¥21,200	¥21,200	—	—	—	¥15,750	¥18,900	¥18,900
木製ドア・メソナイト共通 部材合計	パイン材	—			—	—	¥8,750	¥10,300	¥10,300	¥10,250	¥12,300	¥12,300

※パーツのみを購入される場合は、枠材本数を整数に切り上げてください。

「図面集」は当社Webサイトの「カタログ・図面ダウンロード」ページよりご参照ください。

建具枠材 ポケットドア

IDP

ポケットドア枠の仕様

■ ポケットドア枠

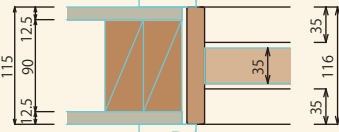

ポケットドアは壁厚の中にドアが収まります。部分的に無目枠を割いて使います。

スペースを有効活用できる引込戸。スマートで使い勝手のよいのがロングセラーの理由です。

無目枠

素材:パイン材

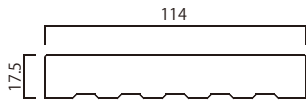

ポケットドアフレーム 3'-0"

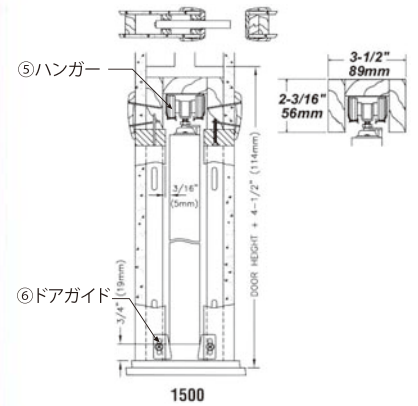
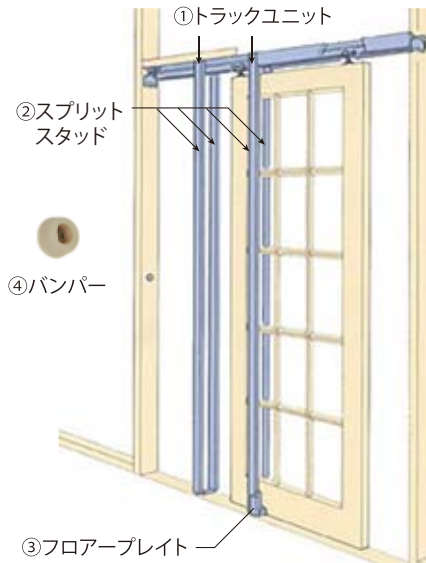

キットには①～⑥の部品が入っています。

■ パイン材 平枠 (FJL・無塗装) IDPV

2X4用枠 品番 FJB70P 価格 ¥3,600

■ PDF IDP

ポケットドアフレーム3'-0" 価格 ¥51,500

ポケットドア 部材必要数明細表/価格

ドアパーツ	品番	部材		ポケットドア	
		ヘム材 価格	パイン材 価格	空錠	サムターン
無目枠	FJB70(P)	¥5,600	¥3,600	2.5	2.5
ポケットドアロック 空錠(色選択)	334	¥10,100	¥10,100	1	
ポケットドアロックサムターン(色選択)	335	¥11,100	¥11,100		1
木製ドア・メソナイト共通 部材合計			ヘム材	¥24,100	¥25,100
木製ドア・メソナイト共通 部材合計			パイン材	¥19,100	¥20,100

※ポケットドアフレームは別売り

ラフ開口

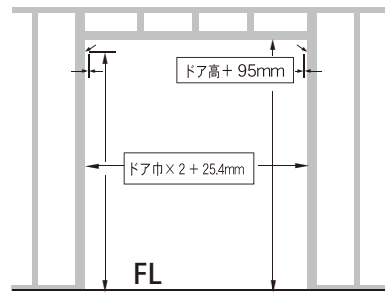

取付説明書

オプションパーツ

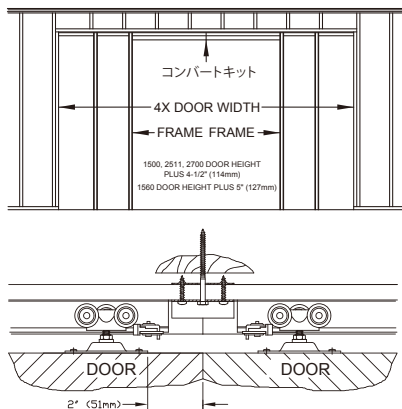

ポケットドアフレームを2セット使い両引き分けにする追加部材です

■ PDF-1555

コンパートキット 価格 ¥6,900



指をはさまないように、ゆっくりと確実に閉める追加部材です。新規はもちろん、既存のポケットドアにも取付できます。

■ PDF-1060

ソフトクローズ 価格 ¥33,600

発注に関して ● 受注発注商品(納期:受注後約70日)となります。

インテリアドアパーツ

IDP

戸袋仕様

■ 在来用枠

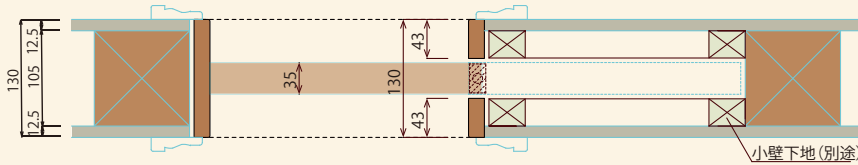

壁厚の中にドアが収まるソフトクローズ引き戸です。別途小壁の下地が必要です。



■ ヘム材 平枠 (化粧貼り・無塗装) IDPJ

在来用枠	品番	長さ(mm)	巾(A)(mm)	価格
	ZFJB70	2,130	130	¥6,300

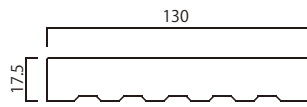

■ パイン材 平枠 (FJL・無塗装 / ホワイト塗装) IDPV

在来用枠	品番	長さ(mm)	巾(A)(mm)	価格
	ZFJB70P	2,130	130	¥4,100



戸袋レール受け金具セット

品番	価格
R3U-UKS	¥4,600

戸袋レール (シルバー)

品番	ドア巾	長さ(mm)	価格
R3U-20	610	594+609	¥4,600
R3U-22	661	645+660	¥4,800
R3U-24	712	696+711	¥5,000
R3U-26	762	746+761	¥5,100
R3U-28	813	797+812	¥5,300
R3U-30	915	899+914	¥5,700

■ 引き戸共通パーツ



金物セット (両側ソフトクローズ仕様) IDP

品番	価格
SLKW	¥10,000

アウトセット片引き仕様

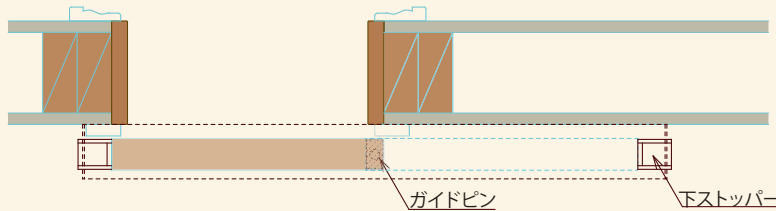

壁厚に影響されない外付けレールです。リフォームなど既存開口にも施工できます。

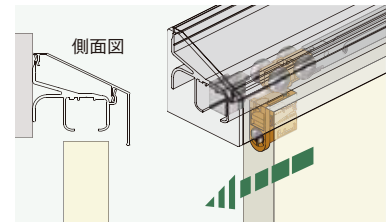

※ シルバー ブロンズ 白 カバーは3色あります。

アウトセットレール

品番	ドア巾	長さ(mm)	価格
OHK-U-20	610	1,260	¥13,100
OHK-U-22	661	1,362	¥13,800
OHK-U-24	712	1,464	¥14,400
OHK-U-26	762	1,564	¥14,900
OHK-U-28	813	1,666	¥15,500
OHK-U-30	915	1,870	¥16,700



付属パーツセット

品番	価格
R3V-UKS	¥4,400

■ 引き戸共通パーツ



金物セット (両側ソフトクローズ仕様) IDP

品番	価格
SLKW	¥10,000



SLH-3 ゴールド SLH-15 ヘアライン SLH-MB ブラウン SLH-BL ブラック
引手 (表裏 / 組) サイズ=41mm × 143mm IDP

品番	価格
	¥5,700

ハードウェア インテリアドアパーツ

ヘムインテリアドア用 上部吊戸枠セット

用途	枠	製品名	価格
片引戸枠	2×4	PSDカタヒキ 1720C#-2	¥27,300
	在来105	PSDカタヒキJ 1720C#-2	¥30,700
	114巾固定枠	PSDカタヒキ×114 1720C#	¥27,300
	154巾固定枠	PSDカタヒキ×154 1720C#	¥36,800
引違戸枠	2×4	PSDヒキ 1720C#	¥26,000
	在来105	PSDヒキJ 1720C#	¥29,500
	114巾固定枠	PSDヒキ×114 1720C#	¥26,000
	154巾固定枠	PSDヒキ×154 1720C#	¥34,400
引分戸枠	2×4	PSDヒキワケ 3420C#-2	¥40,100
	在来105	PSDヒキワケJ 3420C#-2	¥44,700
	114巾固定枠	PSDヒキワケ×114 3420C#	¥40,100
	154巾固定枠	PSDヒキワケ×154 3420C#	¥53,900
3本引戸枠	2×4	PSDヒキ3Z 3420C#	¥46,700
	145巾固定枠	PSDヒキ3×145 3420C#	¥46,700
	154巾固定枠	PSDヒキ3×154 3420C#	¥49,300
2本引寄戸枠	半壁ケージ	PSDヒキヨセ2 3420C#	¥53,500
	半壁固定枠	PSDヒキヨセ2X 3420C#	¥56,000
	耐力壁ケージ	PSDヒキヨセ2T 3420C#	¥63,300
	耐力壁固定枠	PSDヒキヨセ2TX 3420C#	¥65,800
3本引寄戸枠	耐力壁ケージ	PSDヒキヨセ3T 3420C#	¥73,500
	耐力壁固定枠	PSDヒキヨセ3TX 3420C#	¥75,900

該当ドアサイズ(mm)

2068(610×2032)
2268(661×2032)
2468(712×2032)
2668(762×2032)
2868(813×2032)

枠セット内訳

- ・各ドア枠セット
- ・敷居別途
- ・無塗装仕上げ

※引き手、レールセットは別途お求めください。

窓

ドア

外装材
その他の

フローリング

階段材

造作材

キッチン
クローゼット

洗面化粧台

ウッド
ストローブ

躯体